

INFORMACJA
Prosimy od dnia 15.06.2021
do obecnych cen w katalogu
1/2021 doliczyć podwyżkę 10%.

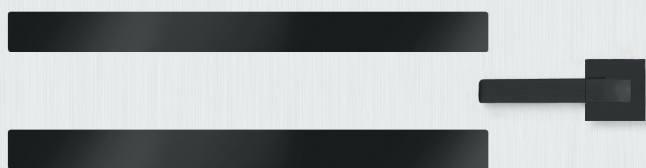

ANBO
Producent Drzwi

NOWA EDYCJA
1/2021
Obowiązuje od 05.05.2021

SPIS TREŚCI

DRZWI WEWNĄTRZLOKALOWE RAMIAKOWE PRZYLGOWE I BEZPRZYLGOWE	3
OLIWIA, MAJA	4
ROKSANA, BLANKA	5
ZUZA, SONIA	6
NADIA, OKTAWIA	7
KSENIA, BOGNA	8
DIANA, SANDRA	9
CELINA, MARYNA	10
DRZWI WEWNĄTRZLOKALOWE PŁYTOWE PRZYLGOWE, BEZPRZYLGOWE I REWERSYJNE	11
JAGODA, EDYTA	12
ANETA, BEATA	13
NATALIA, WIKTORIA, DARIA, AGATA	14
MONIKA, ELA, EWA, IWONA, ALA	15
ANIA, JUSTYNA, JULIA, AMELIA, LAURA, PATRYCJA	16
OLA, KASIA, BOŻENA, MAGDA	17
HANIA, ZOSIA	18
OPCJE ZA DOPŁATĄ - DRZWI PŁYTOWE	19
KLAMKI	21
SYSTEM PRZESUWNY NAŚCIENNY DO DRZWI PŁYTOWYCH I RAMIAKOWYCH	22
OŚCIEŻNICE I TUNELE REGULOWANE MDF - DRZWI PŁYTOWE I RAMIAKOWE PRZYLGOWE	23
OŚCIEŻNICE I TUNELE STAŁE, OPASKI I CĆWIERĆWAŁKI MDF - DRZWI PŁYTOWE I RAMIAKOWE PRZYLGOWE	24
OŚCIEŻNICE I TUNELE REGULOWANE MDF - DRZWI PŁYTOWE I RAMIAKOWE BEZPRZYLGOWE	24
OŚCIEŻNICE I TUNELE REGULOWANE NAKŁADKOWE DO OŚCIEŻNICY STALOWEJ - DRZWI PŁYTOWE I RAMIAKOWE PRZYLGOWE	25
OŚCIEŻNICE REWERSYJNE	25
OŚCIEŻNICE STALOWE STAŁE I REGULOWANE - DRZWI PŁYTOWE I RAMIAKOWE PRZYLGOWE	26
DRZWI UKRYTE	27
INFORMACJE TECHNICZNE DRZWI DWUSKRZYDŁOWE PRZYLGOWE	28
INFORMACJE TECHNICZNE DRZWI DWUSKRZYDŁOWE BEZPRZYLGOWE	29
INFORMACJE TECHNICZNE TUNELE REGULOWANE PRZYLGOWE I BEZPRZYLGOWE	29
INFORMACJE TECHNICZNE SYSTEM PRZESUWNY NAŚCIENNY	30
DRZWI WEWNĘTRZNE WEJŚCIOWE Z ZAMKAMI ANTYWŁAMANIOWYMI LUB Z ZAMKIEM LISTWOWYM	31
WIESIA A0	32
WIESIA AP1-AP22	33
TERESA	34
DRZWI ANTYWŁAMANIOWE w klasie RC2 i RC3 PRZYLGOWE WEWNĘTRZNE WEJŚCIOWE	36
WIESIA A0 RC2, WIESIA A0 RC3	37
WIESIA RC2 AP1 - AP22	37
WIESIA RC3 AP1 - AP22	37
DRZWI PŁYTOWE WEWNĘTRZNE WEJŚCIOWE PRZECIWOŻAROWE LEDA EI30 I LEDA EI60	38
DRZWI STALOWE ZEWNĘTRZNE 55	40
DRZWI STALOWE ZEWNĘTRZNE 55 LUX	41
DRZWI STALOWE ZEWNĘTRZNE 72 LUX	42
DRZWI STALOWE ZEWNĘTRZNE 72 LUX TERMO	43
TEMIDA INOX	44
ATENA INOX	48
TEMIDA INOX AS1 - AS10	51
TEMIDA	52
ATENA	54
KORA	56
DRZWI STALOWE ZEWNĘTRZNE DWUSKRZYDŁOWE 55, 55 LUX, 72 LUX, 72 LUX TERMO	59
OPCJE ZA DOPŁATĄ	63
DRZWI STALOWE ZEWNĘTRZNE 101	64
TEMIDA 101 LUX	65
DRZWI STALOWE AKUSTYCZNE ANTYWŁAMANIOWE I PRZECIWOŻAROWE	67
DRZWI STALOWE PRZECIWOŻAROWE	72
DRZWI STALOWE TECHNICZNE	73
OŚCIEŻNICA STALOWO-DREWNIANA CIEPŁA DO DRZWI 55, 55 LUX i 72 LUX	74
OŚCIEŻNICA ALUMINIOWA CIEPŁA DO DRZWI 55, 55 LUX i 72 LUX	74
NAŚWIETLA NA BAZIE OŚCIEŻNICY ALUMINIOWEJ CIEPŁEJ DO DRZWI STALOWYCH 55 i 72	74
INFORMACJE TECHNICZNE DRZWI STALOWE 55, 55 LUX, 72 LUX, 72 LUX TERMO, TECHNICZNE	74
OŚCIEŻNICA STALOWA REGULOWANA DO DRZWI 55 i TECHNICZNYCH	74
WYMIARY DRZWI STALOWYCH JEDNOSKRZYDŁOWYCH 55, 55 LUX, 72 LUX, 72 LUX TERMO, TECHNICZNE	75
OKREŚLENIE KIERUNKU OTWIERANIA	75

DRZWI WEWNĄTRZLOKALOWE RAMIAKOWE PRZYLGOWE I BEZPRZYLGOWE

Pragniemy przedstawić Państwu DRZWI WEWNĄTRZLOKALOWE RAMIAKOWE PRZYLGOWE I BEZPRZYLGOWE, uszlachetnione okleiną drewnopodobną SOFT 3D, SOFT PLUS i SOFT CPL.



Drzwi ramiakowe SOFT 3D charakteryzują się wyjątkową solidną konstrukcją. Wykorzystana jest tu również nowa technologia oklejania SOFT polegająca na unikaniu widocznych miejsc połączeń okleiny. Zastosowana okleina charakteryzuje się zwiększoną odpornością na zarysowania a jednocześnie wysokimi walorami wizualnymi.



Drzwi ramiakowe SOFT PLUS charakteryzują się solidną konstrukcją, dodatkowo wzmocnione drewnianym ramiakiem pionowym. Zastosowana okleina PLUS wykonana z polipropylenu (PP) zapewnia wysoką odporność na ścieranie i zarysowania, jednocześnie zachowując elegancki wygląd.



Drzwi ramiakowe SOFT CPL 0,15 charakteryzują się solidną konstrukcją, dodatkowo wzmocnione drewnianym ramiakiem pionowym. Okleina CPL 0,15 składa się z warstwy dekoracyjnej zaimpregnowanej w żywicach (utwardzona) oraz warstwy spodniej nadającej elastyczność. Cechuje ją wysoka odporność na uderzenia, ścieranie, zadrapania oraz wysokie temperatury i promieniowanie UV. Zastosowanie tego typu materiału pozwala na użytkowanie drzwi w pomieszczeniach tzw. „trudnych”. Grubość laminatu około 0,15 mm.

Skrzydła drzwiowe wykonane są z pełnych ramiaków MDF (SOFT 3D) lub drewnianych pionowych (SOFT PLUS, SOFT CPL 0,15). Drzwi wykonane w tych technologiach mają nowoczesny styl, a zarazem charakteryzują się wysoką trwałością.

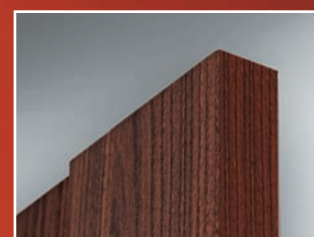
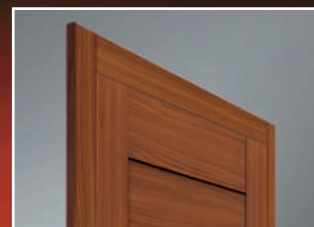

Skrzydło bezprzylgowe zlicowane z ościeżnicą



Stabilna poprzeczka grubości 22 mm



Efektowna folia:
- SOFT 3D,
- odporna folia SOFT PLUS,
- SOFT CPL 0,15.

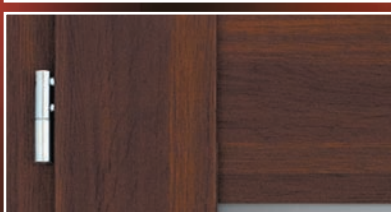

Regulowane trzy zawiasy 2-czopowe osadzone w masywnym pionowym ramiaku grubości 40 mm (drzwi przylgowe)

Regulowane trzy zawiasy ukryte (drzwi bezprzylgowe)



Standardowo:
- nowoczesne szkło mleczne lub przezroczyste,
- płytka HDF 4 mm oklejona folią.
Za dopłatą innowacyjne szkło klejone VSG mleczne lub czarne.

UKŁAD SZKLENIA W SKRZYDLE DRZWIOWYM:

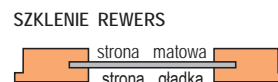
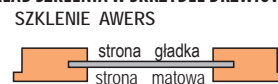

ROZSTAW ZAMKÓW:
- przylgowe: klucz, wkładka, z blokadą - 72 mm
- bezprzylgowe: klucz i z blokadą - 90 mm
wkładka - 85 mm

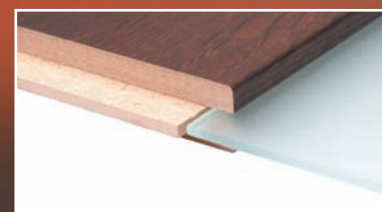

Estetyczne bezramkowe szklenie na wpust



Trwałe połączenie kołkowe



Ramiak MDF dla oklein:
- SOFT 3D,
- SOFT CPL 0,15: biały⁽¹⁾, jasnoszary⁽¹⁾, cappuccino⁽¹⁾, czarny⁽¹⁾
Ramiak drewniany dla oklein:
- SOFT PLUS,
- SOFT CPL 0,15: dąb szary, sosna szara, dąb, wenge

NOWOŚĆ

⁽¹⁾ Powłoka AntiFinger, ograniczająca zabrudzenia oraz ślady po odciskach palców.



DRZWI
DOSTĘPNE
OD RĘKI

OLIWIA w kolorach: **BIAŁY CLASSIC 3D** i **DĄB 3D**
MAJA w kolorze: **BIAŁY CLASSIC 3D**

SKRZYDŁA PRZYLGOWE Z OŚCIEŻNICĄ REGULOWANĄ O ZAKRESIE REGULACJI od 80-100 do 300-320 mm LUB OŚCIEŻNICĄ STAŁĄ, ROZMIAR: „60”, „70”, „80”, „90”.

OLIWIA

	SOFT 3D	zł netto 449,00	zł brutto 552,27
SOFT CPL 0,15	SOFT PLUS	549,00	675,27

MAJA

	SOFT 3D	zł netto 549,00	zł brutto 675,27
SOFT CPL 0,15	SOFT PLUS	649,00	798,27



DRZWI
DOSTĘPNE
OD RĘKI

OLIWIA 1 OLIWIA 2 OLIWIA 3

SOFT 3D

biały classic*	orzech ciemny
dąb	złoty dąb
jasny dąb	biały modern*
dąb retro	dąb szary
sosna biała	wiąz

SOFT PLUS

orzech plus	kora biała plus
dąb średni plus	biały plus*
jesion grafit plus	dąb natur plus
klon szary plus	

SOFT CPL 0,15

biały cpl* ⁽¹⁾	dąb cpl
dąb szary cpl	wenge cpl
sosna szara cpl	cappuccino cpl ⁽¹⁾
jasnoszary cpl ⁽¹⁾	czarny cpl ⁽¹⁾

*Folia biała gładka imitująca powierzchnię malowaną.
⁽¹⁾ Powłoka AntiFinger.



DRZWI
DOSTĘPNE
OD RĘKI

MAJA 1 MAJA 2 MAJA 3

SOFT 3D

biały classic*	orzech ciemny
dąb	biały modern*
jasny dąb	dąb szary
sosna biała	wiąz

SOFT PLUS

orzech plus	kora biała plus
dąb średni plus	biały plus*
jesion grafit plus	dąb natur plus
klon szary plus	

SOFT CPL 0,15

biały cpl* ⁽¹⁾	dąb cpl
dąb szary cpl	wenge cpl
sosna szara cpl	cappuccino cpl ⁽¹⁾
jasnoszary cpl ⁽¹⁾	czarny cpl ⁽¹⁾

*Folia biała gładka imitująca powierzchnię malowaną.
⁽¹⁾ Powłoka AntiFinger.

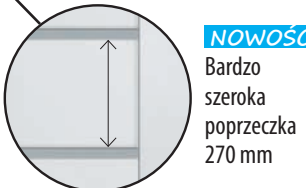

Skrzydła drzwiowe wewnętrzzłokalne ramiakowe przylgowe i bezprzylgowe SOFT 3D, SOFT PLUS, SOFT CPL 0,15. Szerokość: 60, 70, 80, 90 cm, (100 cm za dopłatą tabela poniżej).

Szklenie w standardzie: szyba hartowana - mleczna (rewers - **drzwi 1**, awers - **drzwi 2** lub wg zamówienia, - patrz strona 3).

Okucia: 3 srebrne zawiasy dwuczopowe z regulacją w płaszczyźnie poziomej (drzwi przylgowe), trzy ukryte zawiasy regulowane (drzwi bezprzylgowe), zamek zasuwkowy (skrzydło przylgowe) lub zamek magnetyczny (skrzydło bezprzylgowe): na klucz, wkładkę patentową, z blokadą lub **oszczędnościowy - niedostępny od ręki (na zamówienie)**.

ROZSTAW ZAMKÓW: **przylgowe**: klucz, wkładka, z blokadą - 72 mm, **bezprzylgowe**: klucz i z blokadą - 90 mm, wkładka - 85 mm.

Ceny oraz informacje techniczne systemów przesuwnych, ościeżnic, drzwi dwuskrzydłowych, naświetli i klamek - strony **od 19 do 30**. Cena nie zawiera klamek.

OPCJE ZA DOPŁATĄ:

Dopłata do skrzydła przylgowego i bezprzylgowego „100”	zł netto	zł brutto
Tuleje wentylacyjne PCV - komplet	50,00	61,50
Podcięcie wentylacyjne	20,00	24,60
Skrócenie skrzydła do 45 mm (bez przesunięcia okuć)	30,00	36,90
Skrócenie skrzydła od 46 do 200 mm regulacja dolną płyciną (w modelach z szybami - zamiana dolnej szyby na płycinę), brak możliwości przesunięcia okuć - wg technologii ANBO tylko w kolorze 3D	35,00	43,05
Skrócenie ościeżnicy stałej (bez przesunięcia okuć)	170,00	209,10
Skrócenie ościeżnicy regulowanej (bez przesunięcia okuć)	20,00	24,60
Zwężenie skrzydła w felcu do 8 mm, każdy rodzaj skrzydła, wszystkie kolory oprócz biały classic, biały modern, sosna biała, kora biała plus, biały plus oraz biały cpl:	40,00	49,20
Ostionka aluminiowa na zawiasy w drzwiach przylgowych - cena za 1 kpl. na 1 zawias, dostępne kolory: mosiądz lakierowany, nikiel szczotkowany, patyna, chrom lakierowany, czarny mat, biały mat.	100,00	123,00
Zamek magnetyczny w kolorze czarnym w skrzydle bezprzylgowym	12,00	14,76
Szyba VSG 2.2.1 bezpieczna mleczna: OLIWIA: 32,00 zł (brutto 39,36 zł)/1 sztuka. Szyba VSG 2.2.1 bezpieczna mleczna lub czarna NOWOŚĆ MAJA: 12,00 zł (brutto 14,76 zł)/1 sztuka	30,00	36,90
Drzwi nietypowe np: wahadłowe, panele poszerzające, uszczelka opadająca, itd.		wycena indywidualna

DRZWI DWUSKRZYDŁOWE PRZYLGOWE I BEZPRZYLGOWE: (informacje techniczne str. 28 i 29)

Cena drzwi dwuskrzydłowych: wymiary typowe: „60, 70, 80, 90”	=	Cena skrzydła x 2	+	Cena listew przymykowych: 110,00 zł (brutto 135,30 zł)
Cena drzwi dwuskrzydłowych z dostawką pełną gładką „30, 40, 50” technologia STANDARD, ułożenie pionowe.	=	Cena skrzydła typowego: „60, 70, 80, 90”	+	Cena dostawki pełnej gładkiej „30, 40, 50” z listwami przymykowymi 400,00 zł (brutto 492,00 zł)
Cena ościeżnicy regulowanej i stałej do drzwi dwuskrzydłowych	=	Cena ościeżnicy str. 23 i 24	+	+ 30%

ROKSANA

	zł netto	zł brutto
SOFT 3D	599,00	736,77
SOFT PLUS	699,00	859,77

BLANKA

	zł netto	zł brutto
SOFT 3D	559,00	687,57
SOFT PLUS	629,00	773,67



ROKSANA 1 ROKSANA 2 ROKSANA 3 ROKSANA 4

SOFT 3D	biały classic *
	dąb
	jasny dąb
	dąb retro
	sosna biała
	orzech ciemny
	złoty dąb
	biały modern*
	dąb szary
	wiąz
SOFT PLUS	orzech plus
	dąb średni plus
	jesion grafit plus
	klon szary plus
	kora biała plus
	biały plus*
	dąb natur plus
SOFT CPL 0,15	biały cpl* (1)
	dąb szary cpl
	sosna szara cpl
	jasnoszary cpl (1)
	dąb cpl
	wenge cpl
	cappuccino cpl (1)
	czarny cpl (1)

*Folia biała gładka imitująca powierzchnię malowaną.
(1) Powłoka AntiFinger.



BLANKA 1 BLANKA 2 BLANKA 3 BLANKA 4

SOFT 3D	biały classic *
	dąb
	jasny dąb
	dąb retro
	sosna biała
	orzech ciemny
	złoty dąb
	biały modern*
	dąb szary
	wiąz
SOFT PLUS	orzech plus
	dąb średni plus
	jesion grafit plus
	klon szary plus
	kora biała plus
	biały plus*
	dąb natur plus
SOFT CPL 0,15	biały cpl* (1)
	dąb szary cpl
	sosna szara cpl
	jasnoszary cpl (1)
	dąb cpl
	wenge cpl
	cappuccino cpl (1)
	czarny cpl (1)

*Folia biała gładka imitująca powierzchnię malowaną.
(1) Powłoka AntiFinger.

Skrzydła drzwiowe wewnętrzzłokalne ramiakowe przylgowe i bezprzylgowe SOFT 3D, SOFT PLUS, SOFT CPL 0,15. Szerokość: 60, 70, 80, 90 cm, (100 cm za dopłatą tabela poniżej).

Szklenie w standardzie: szyba hartowana - mleczna lub przeźroczysta (rewers - **drzwi 1, 2**, awers - **drzwi 3** lub wg zamówienia - patrz strona 3).

Okucia: 3 srebrne zawiasy dwuczopowe z regulacją w płaszczyźnie poziomej (drzwi przylgowe), trzy ukryte zawiasy regulowane (drzwi bezprzylgowe), zamek zasuwkowy (skrzydło przylgowe) lub zamek magnetyczny (skrzydło bezprzylgowe): na klucz, wkładkę patentową, z blokadą lub oszczędnościowy.

ROZSTAW ZAMKÓW: **przylgowe**: klucz, wkładka, z blokadą - 72 mm, **bezprzylgowe**: klucz i z blokadą - 90 mm, wkładka - 85 mm.

Ceny oraz informacje techniczne systemów przesuwnych, ościeżnic, drzwi dwuskrzydłowych, naświetli i klamek - strony **od 19 do 30**. Cena nie zawiera klamek.

OPCJE ZA DOPŁATĄ:	zł netto	zł brutto
Dopłata do skrzydła przylgowego i bezprzylgowego „100”	50,00	61,50
Tuleje wentylacyjne PCV - komplet	20,00	24,60
Podcięcie wentylacyjne	30,00	36,90
Skrócenie skrzydła do 45 mm (bez przesunięcia okuć)	35,00	43,05
Skrócenie skrzydła od 46 do 200 mm regulacja dolną płyciną (w modelach z szybami - zamiana dolnej szyby na płycinę), brak możliwości przesunięcia okuć - wg technologii ANBO tylko w kolorze 3D	170,00	209,10
Skrócenie ościeżnicy stałej (bez przesunięcia okuć)	20,00	24,60
Skrócenie ościeżnicy regulowanej (bez przesunięcia okuć)	40,00	49,20
Zwężenie skrzydła w felcu do 8 mm, każdy rodzaj skrzydła, wszystkie kolory oprócz biały classic, biały modern, sosna biała, kora biała plus, biały plus oraz biały cpl:	100,00	123,00
Osłonka aluminiowa na zawiasy w drzwiach przylgowych - cena za 1 kpl. na 1 zawias, dostępne kolory: mosiądz lakierowany, nikiel szczotkowany, patyna, chrom lakierowany, czarny mat, biały mat.	12,00	14,76
Zamek magnetyczny w kolorze czarnym w skrzydle bezprzylgowym	30,00	36,90
Szyba VSG 2.2.1 bezpieczna mleczna lub czarna NOWOŚĆ : ROKSANA: 11,00 zł (brutto 13,53 zł)/1 sztukę, BLANKA: 33,00 zł (brutto 40,59 zł)/1 sztukę		
Drzwi nietypowe np: wahadłowe, panele poszerzające, uszczelka opadająca, itd.		wycena indywidualna

DRZWI DWUSKRZYDŁOWE PRZYLGOWE I BEZPRZYLGOWE: (informacje techniczne str. 28 i 29)

Cena drzwi dwuskrzydłowych: wymiary typowe: „60, 70, 80, 90”	=	Cena skrzydła x 2	+	Cena listew przylgowych: 110,00 zł (brutto 135,30 zł)
Cena drzwi dwuskrzydłowych z dostawką pełną gładką „30, 40, 50” technologia STANDARD, usłojenie pionowe.	=	Cena skrzydła typowego: „60, 70, 80, 90”	+	Cena dostawki pełnej gładkiej „30, 40, 50” z listwami przylgowymi 400,00 zł (brutto 492,00 zł)
Cena ościeżnicy regulowanej i stałej do drzwi dwuskrzydłowych	=	Cena ościeżnicy str. 23 i 24	+	+ 30%

ZUZA

	zł netto	zł brutto
SOFT 3D	559,00	687,57
SOFT PLUS	639,00	785,97
SOFT CPL 0,15		

SONIA

	zł netto	zł brutto
SOFT 3D	559,00	687,57
SOFT PLUS	639,00	785,97
SOFT CPL 0,15		



SOFT 3D	biały classic *
	dąb
	jasny dąb
	dąb retro
	sosna biała
	orzech ciemny
	złoty dąb
	biały modern*
	dąb szary
	wiąz
SOFT PLUS	orzech plus
	dąb średni plus
	jesion grafit plus
	klon szary plus
	kora biała plus
	biały plus*
	dąb natur plus
SOFT CPL 0,15	biały cpl* ⁽¹⁾
	dąb szary cpl
	sosna szara cpl
	jasnoszary cpl ⁽¹⁾
	dąb cpl
	wenge cpl
	cappuccino cpl ⁽¹⁾
	czarny cpl ⁽¹⁾

*Folia biała gładka imitująca powierzchnię malowaną.
(1) Powłoka AntiFinger.



SOFT 3D	biały classic *
	dąb
	jasny dąb
	dąb retro
	sosna biała
	orzech ciemny
	złoty dąb
	biały modern*
	dąb szary
	wiąz
SOFT PLUS	orzech plus
	dąb średni plus
	jesion grafit plus
	klon szary plus
	kora biała plus
	biały plus*
	dąb natur plus
SOFT CPL 0,15	biały cpl* ⁽¹⁾
	dąb szary cpl
	sosna szara cpl
	jasnoszary cpl ⁽¹⁾
	dąb cpl
	wenge cpl
	cappuccino cpl ⁽¹⁾
	czarny cpl ⁽¹⁾

*Folia biała gładka imitująca powierzchnię malowaną.
(1) Powłoka AntiFinger.

Skrzydła drzwiowe wewnętrzne ramiakowe przylgowe i bezprzylgowe SOFT 3D, SOFT PLUS, SOFT CPL 0,15. Szerokość: 60, 70, 80, 90 cm, (100 cm za dopłatą tabela poniżej).

Szklenie w standardzie: szyba hartowana - mleczna (rewers - **drzwi 1, 2**, awers - **drzwi 3** lub wg zamówienia - patrz strona 3).

Okucia: 3 srebrne zawiasy dwuczopowe z regulacją w płaszczyźnie poziomej (drzwi przylgowe), trzy ukryte zawiasy regulowane (drzwi bezprzylgowe), zamek zasuwkowy (skrzydło przylgowe) lub zamek magnetyczny (skrzydło bezprzylgowe): na klucz, wkładkę patentową, z blokadą lub oszczędnościowy.

ROZSTAW ZAMKÓW: **przylgowe**: klucz, wkładka, z blokadą - 72 mm, **bezprzylgowe**: klucz i z blokadą - 90 mm, wkładka - 85 mm.

Ceny oraz informacje techniczne systemów przesuwanych, ościeżnic, drzwi dwuskrzydłowych, naświetli i klamek - strony **od 19 do 30**. Cena nie zawiera klamek.

OPCJE ZA DOPŁATĄ:	zł netto	zł brutto
Dopłata do skrzydła przylgowego i bezprzylgowego „100”	50,00	61,50
Tuleje wentylacyjne PCV - komplet	20,00	24,60
Podcięcie wentylacyjne	30,00	36,90
Skrócenie skrzydła do 45 mm (bez przesunięcia okuć)	35,00	43,05
Skrócenie skrzydła od 46 do 200 mm regulacja dolną płyciną (w modelach z szybami - zamiana dolnej szyby na płycinę), brak możliwości przesunięcia okuć - wg technologii ANBO tylko w kolorze 3D	170,00	209,10
Skrócenie ościeżnicy stałej (bez przesunięcia okuć)	20,00	24,60
Skrócenie ościeżnicy regulowanej (bez przesunięcia okuć)	40,00	49,20
Zwężenie skrzydła w felcu do 8 mm, każdy rodzaj skrzydła, wszystkie kolory oprócz biały classic, biały modern, sosna biała, kora biała plus, biały plus oraz biały cpl:	100,00	123,00
Ośłonka aluminiowa na zawiasy w drzwiach przylgowych - cena za 1 kpl. na 1 zawias, dostępne kolory: mosiądz lakierowany, nikiel szczotkowany, patyna, chrom lakierowany, czarny mat, biały mat.	12,00	14,76
Zamek magnetyczny w kolorze czarnym w skrzydło bezprzylgowym	30,00	36,90
Szyba VSG 2.2.1 bezpieczna mleczna: ZUZA: 17,00 zł (brutto 20,91 zł)/1 sztukę, SONIA: 29,00 zł (brutto 35,67 zł)/1 sztukę		
Drzwi nietypowe np: wahadłowe, panele poszerzające, uszczelka opadająca, itd.		wycena indywidualna

DRZWI DWUSKRZYDŁOWE PRZYLGOWE I BEZPRZYLGOWE: (informacje techniczne str. 28 i 29)

Cena drzwi dwuskrzydłowych: wymiary typowe: „60, 70, 80, 90”	=	Cena skrzydła x 2	+	Cena listew przymykowych: 110,00 zł (brutto 135,30 zł)
Cena drzwi dwuskrzydłowych z dostawką pełną gładką „30, 40, 50” technologia STANDARD, usjojenie pionowe.	=	Cena skrzydła typowego: „60, 70, 80, 90”	+	Cena dostawki pełnej gładkiej „30, 40, 50” z listwami przymykowymi 400,00 zł (brutto 492,00 zł)
Cena ościeżnicy regulowanej i stałej do drzwi dwuskrzydłowych	=	Cena ościeżnicy str. 23 i 24	+	+ 30%

NADIA

	zł netto	zł brutto
SOFT 3D	449,00	552,27
SOFT PLUS	549,00	675,27
SOFT CPL 0,15		

OKTAWIA

	zł netto	zł brutto
SOFT 3D	469,00	576,87
SOFT PLUS	569,00	699,87
SOFT CPL 0,15		



NADIA 1 NADIA 2 NADIA 3 NADIA 4

SOFT 3D	biały classic *
	dąb
	jasny dąb
	dąb retro
	sosna biała
	orzech ciemny
	złoty dąb
	biały modern*
	dąb szary
	wiąz
SOFT PLUS	orzech plus
	dąb średni plus
	jesion grafit plus
	klon szary plus
	kora biała plus
	biały plus*
	dąb natur plus
SOFT CPL 0,15	biały cpl* ⁽¹⁾
	dąb szary cpl
	sosna szara cpl
	jasnoszary cpl ⁽¹⁾
	dąb cpl
	wenge cpl
	cappuccino cpl ⁽¹⁾
	czarny cpl ⁽¹⁾

*Folia biała gładka imitująca powierzchnię malowaną.
⁽¹⁾ Powłoka AntiFinger.



OKTAWIA 1 OKTAWIA 2 OKTAWIA 3 OKTAWIA 4

SOFT 3D	biały classic *
	dąb
	jasny dąb
	dąb retro
	sosna biała
	orzech ciemny
	złoty dąb
	biały modern*
	dąb szary
	wiąz
SOFT PLUS	orzech plus
	dąb średni plus
	jesion grafit plus
	klon szary plus
	kora biała plus
	biały plus*
	dąb natur plus
SOFT CPL 0,15	biały cpl* ⁽¹⁾
	dąb szary cpl
	sosna szara cpl
	jasnoszary cpl ⁽¹⁾
	dąb cpl
	wenge cpl
	cappuccino cpl ⁽¹⁾
	czarny cpl ⁽¹⁾

*Folia biała gładka imitująca powierzchnię malowaną.
⁽¹⁾ Powłoka AntiFinger.

Skrzydła drzwiowe wewnętrzzłokalne ramiakowe przylgowe i bezprzylgowe SOFT 3D, SOFT PLUS, SOFT CPL 0,15. Szerokość: 60, 70, 80, 90 cm, (100 cm za dopłatą tabela poniżej).

Szklenie w standardzie: szyba hartowana - mleczna (rewers - **drzwi 1, 2**, awers - **drzwi 3** lub wg zamówienia - patrz strona 3).

Okucia: 3 srebrne zawiasy dwuczopowe z regulacją w płaszczyźnie poziomej (drzwi przylgowe), trzy ukryte zawiasy regulowane (drzwi bezprzylgowe), zamek zasuwkowy (skrzydło przylgowe) lub zamek magnetyczny (skrzydło bezprzylgowe): na klucz, wkładkę patentową, z blokadą lub oszczędnościowy.

ROZSTAW ZAMKÓW: **przylgowe**: klucz, wkładka, z blokadą - 72 mm, **bezprzylgowe**: klucz i z blokadą - 90 mm, wkładka - 85 mm.

Ceny oraz informacje techniczne systemów przesuwnych, ościeżnic, drzwi dwuskrzydłowych, naświetli i klamek - strony **od 19 do 30**. Cena nie zawiera klamek.

OPCJE ZA DOPLATĄ:

Dopłata do skrzydła przylgowego i bezprzylgowego „100”	zł netto	zł brutto
	50,00	61,50
Tuleje wentylacyjne PCV - komplet	20,00	24,60
Podcięcie wentylacyjne	30,00	36,90
Skrócenie skrzydła do 45 mm (bez przesunięcia okuć)	35,00	43,05
Skrócenie skrzydła od 46 do 200 mm regulacja dolną płyciną (w modelach z szybami - zamiana dolnej szyby na płycinę), brak możliwości przesunięcia okuć - wg technologii ANBO tylko w kolorze 3D	170,00	209,10
Skrócenie ościeżnicy stałej (bez przesunięcia okuć)	20,00	24,60
Skrócenie ościeżnicy regulowanej (bez przesunięcia okuć)	40,00	49,20
Zwężenie skrzydła w felcu do 8 mm, każdy rodzaj skrzydła, wszystkie kolory oprócz biały classic, biały modern, sosna biała, kora biała plus, biały plus oraz biały cpl:	100,00	123,00
Ośłonka aluminiowa na zawiasy w drzwiach przylgowych - cena za 1 kpl. na 1 zawias, dostępne kolory: mosiądz lakierowany, nikiel szczotkowany, patyna, chrom lakierowany, czarny mat, biały mat.	12,00	14,76
Zamek magnetyczny w kolorze czarnym w skrzydle bezprzylgowym	30,00	36,90
Szyba VSG 2.2.1 bezpieczna mleczna: NADIA: 60,00 zł (brutto 73,80 zł)/1 sztukę, OKTAWIA: 58,00 zł (brutto 71,34 zł)/1 sztukę		
Drzwi nietypowe np: wahadłowe, panele poszerzające, uszczelka opadająca, itd.		wycena indywidualna

DRZWI DWUSKRZYDŁOWE PRZYLGOWE I BEZPRZYLGOWE: (informacje techniczne str. 28 i 29)

Cena drzwi dwuskrzydłowych: wymiary typowe: „60, 70, 80, 90”	=	Cena skrzydła x 2	+	Cena listew przymykowych: 110,00 zł (brutto 135,30 zł)
Cena drzwi dwuskrzydłowych z dostawką pełną gładką „30, 40, 50” technologia STANDARD, usłojenie pionowe.	=	Cena skrzydła typowego: „60, 70, 80, 90”	+	Cena dostawki pełnej gładkiej „30, 40, 50” z listwami przymykowymi 400,00 zł (brutto 492,00 zł)
Cena ościeżnicy regulowanej i stałej do drzwi dwuskrzydłowych	=	Cena ościeżnicy str. 23 i 24	+	+ 30%

KSENIA

	zł netto	zł brutto
SOFT 3D	519,00	638,37
SOFT PLUS	589,00	724,47
SOFT CPL 0,15		

BOGNA

	zł netto	zł brutto
SOFT 3D	569,00	699,87
SOFT PLUS	629,00	773,67
SOFT CPL 0,15		



SOFT 3D	biały classic*
	dąb
	jasny dąb
	dąb retro
	sosna biała
	orzech ciemny
	złoty dąb
	biały modern*
	dąb szary
	wiąz
SOFT PLUS	orzech plus
	dąb średni plus
	jesion grafit plus
	klon szary plus
	kora biała plus
	biały plus*
	dąb natur plus
SOFT CPL 0,15	biały cpl* ⁽¹⁾
	dąb szary cpl
	sosna szara cpl
	jasnoszary cpl ⁽¹⁾
	dąb cpl
	wenge cpl
	cappuccino cpl ⁽¹⁾
	czarny cpl ⁽¹⁾

*Folia biała gładka imitująca powierzchnię malowaną.
⁽¹⁾ Powłoka AntiFinger.



SOFT 3D	biały classic*	orzech ciemny
	dąb	biały modern*
	jasny dąb	dąb szary
	sosna biała	wiąz

SOFT PLUS	orzech plus	kora biała plus
	dąb średni plus	biały plus*
	jesion grafit plus	dąb natur plus
	klon szary plus	

SOFT CPL 0,15	biały cpl* ⁽¹⁾	dąb cpl
	dąb szary cpl	wenge cpl
	sosna szara cpl	cappuccino cpl ⁽¹⁾
	jasnoszary cpl ⁽¹⁾	czarny cpl ⁽¹⁾

*Folia biała gładka imitująca powierzchnię malowaną.
⁽¹⁾ Powłoka AntiFinger.

** W modelu Bogna stała szerokość szyby lub panelu dla wszystkich rozmiarów: Bogna 1 i 3: 140 mm, Bogna 2 i 4: 70 mm.

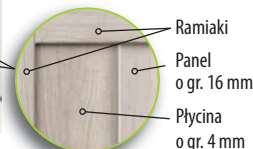

Skrzydła drzwiowe wewnątrzlokalowe ramiakowe przylgowe i bezprzylgowe SOFT 3D, SOFT PLUS, SOFT CPL 0,15. Szerokość: 60, 70, 80, 90 cm, (100 cm za dopłatą tabela poniżej). Szklenie w standardzie KSENIA: szyba hartowana - mleczna (rewers - **drzwi 1, 2**, awers - **drzwi 3** lub wg zamówienia - patrz strona 3), BOGNA: szyba hartowana mleczna lub przezroczysta (w standardzie awers lub wg zamówienia- patrz strona 3).

Okucia: 3 srebrne zawiasy dwuczopowe z regulacją w płaszczyźnie poziomej (drzwi przylgowe), trzy ukryte zawiasy regulowane (drzwi bezprzylgowe), zamek zasuwkowy (skrzydło przylgowe) lub zamek magnetyczny (skrzydło bezprzylgowe): na klucz, wkładkę patentową, z blokadą lub oszczędnościowy.

ROZSTAW ZAMKÓW: **przylgowe**: klucz, wkładka, z blokadą - 72 mm, **bezprzylgowe**: klucz i z blokadą - 90 mm, wkładka - 85 mm.

Ceny oraz informacje techniczne systemów przesuwnych, ościeżnic, drzwi dwuskrzydłowych, nasświetli i klamek - strony **od 19 do 30**. Cena nie zawiera klamek.

OPCJE ZA DOPŁATĄ:

Dopłata do skrzydła przylgowego i bezprzylgowego „100”	zł netto	zł brutto
Tuleje wentylacyjne PCV - komplet	50,00	61,50
Podcięcie wentylacyjne	20,00	24,60
Skrócenie wentylacyjne	30,00	36,90
Skrócenie skrzydła do 45 mm (bez przesunięcia okuć)	35,00	43,05
Skrócenie skrzydła od 46 do 200 mm regulacja dolną płytnicą (w modelach z szybami - zamiana dolnej szyby na płytnicę), brak możliwości przesunięcia okuć - wg technologii	170,00	209,10
ANBO tylko w kolorze 3D (oprócz modelu BOGNA)		
Skrócenie ościeżnicy stałej (bez przesunięcia okuć)	20,00	24,60
Skrócenie ościeżnicy regulowanej (bez przesunięcia okuć)	40,00	49,20
Zwężenie skrzydła w felcu do 8 mm, każdy rodzaj skrzydła, wszystkie kolory oprócz biały classic, biały modern, sosna biała, kora biała plus, biały plus oraz biały cpl:	100,00	123,00
Osłonka aluminiowa na zawiasy w drzwiach przylgowych - cena za 1 kpl. na 1 zawias, dostępne kolory: mosiądz lakierowany, nikiel szczotkowany, patyna, chrom lakierowany, czarny mat, biały mat.	12,00	14,76
Zamek magnetyczny w kolorze czarnym w skrzydło bezprzylgowym	30,00	36,90
Szyba VSG 2.2.1 bezpieczna mleczna: KSENIA : mała 35,00 zł (brutto 43,05 zł)/1 sztukę, duża 99,00 zł (brutto 121,77 zł) /szt		
Szyba VSG 2.2.1 bezpieczna mleczna: KSENIA : mała 35,00 zł (brutto 43,05 zł), BOGNA 1 : 75,00 zł (brutto 92,25 zł), BOGNA 2 : 38,00 zł (brutto 46,74 zł),		
Drzwi nietypowe np: wahadłowe, panele poszerzające, uszczelka opadająca, itd.		wycena indywidualna

DRZWI DWUSKRZYDŁOWE PRZYLGOWE I BEZPRZYLGOWE: (informacje techniczne str. 28 i 29)

Cena drzwi dwuskrzydłowych: wymiary typowe: „60, 70, 80, 90”	=	Cena skrzydła x 2	+	Cena listew przymykowych: 110,00 zł (brutto 135,30 zł)
Cena drzwi dwuskrzydłowych z dostawką pełną gładką „30, 40, 50” technologia STANDARD, usłojenie pionowe.	=	Cena skrzydła typowego: „60, 70, 80, 90”	+	Cena dostawki pełnej gładkiej „30, 40, 50” z listwami przymykowymi 400,00 zł (brutto 492,00 zł)
Cena ościeżnicy regulowanej i stałej do drzwi dwuskrzydłowych	=	Cena ościeżnicy str. 23 i 24	+	+ 30%

DIANA

	SOFT 3D	zł netto 559,00	zł brutto 687,57
SOFT CPL 0,15	SOFT PLUS	629,00	773,67



SOFT 3D	biały classic *
	dąb
	jasny dąb
	dąb retro
	sosna biała
	orzech ciemny
	złoty dąb
	biały modern*
	dąb szary
	wiąz
SOFT PLUS	orzech plus
	dąb średni plus
	jesion grafit plus
	klon szary plus
	kora biała plus
	biały plus*
	dąb natur plus
SOFT CPL 0,15	biały cpl* (1)
	dąb szary cpl
	sosna szara cpl
	jasnoszary cpl (1)
	dąb cpl
	wenge cpl
	cappuccino cpl (1)
	czarny cpl (1)



DIANA 1 DIANA 2 DIANA 3 DIANA 4

*Folia biała gładka imitująca powierzchnię malowaną.
(1) Powłoka AntiFinger.

SANDRA

	SOFT 3D	zł netto 629,00	zł brutto 773,67
SOFT CPL 0,15	SOFT PLUS	709,00	872,07



SOFT 3D	biały classic *
	dąb
	jasny dąb
	dąb retro
	sosna biała
	orzech ciemny
	złoty dąb
	biały modern*
	dąb szary
	wiąz
SOFT PLUS	orzech plus
	dąb średni plus
	jesion grafit plus
	klon szary plus
	kora biała plus
	biały plus*
	dąb natur plus
SOFT CPL 0,15	biały cpl* (1)
	dąb szary cpl
	sosna szara cpl
	jasnoszary cpl (1)
	dąb cpl
	wenge cpl
	cappuccino cpl (1)
	czarny cpl (1)



SANDRA 1 SANDRA 2 SANDRA 3 SANDRA 4

*Folia biała gładka imitująca powierzchnię malowaną.
(1) Powłoka AntiFinger.

Skrzydła drzwiowe wewnątrzlokalowe ramiakowe przylgowe i bezprzylgowe SOFT 3D, SOFT PLUS, SOFT CPL 0,15. Szerokość: 60, 70, 80, 90 cm, (100 cm za dopłatą tabela poniżej).

Szklenie w standardzie: szyba hartowana - mleczna (rewers - **drzwi 1, 2**, awers - **drzwi 3** lub wg zamówienia - patrz strona 3).

Okucia: 3 srebrne zawiasy dwuczopowe z regulacją w płaszczyźnie poziomej (drzwi przylgowe), trzy ukryte zawiasy regulowane (drzwi bezprzylgowe), zamek zasuwkowy (skrzydło przylgowe) lub zamek magnetyczny (skrzydło bezprzylgowe): na klucz, wkładkę patentową, z blokadą lub oszczędnościowy.

ROZSTAW ZAMKÓW: **przylgowe**: klucz, wkładka, z blokadą - 72 mm, **bezprzylgowe**: klucz i z blokadą - 90 mm, wkładka - 85 mm.

Ceny oraz informacje techniczne systemów przesuwanych, ościeżnic, drzwi dwuskrzydłowych, naświetli i klamek - strony **od 19 do 30**. Cena nie zawiera klamek.

OPCJE ZA DOPŁATĄ:	zł netto	zł brutto
Dopłata do skrzydła przylgowego i bezprzylgowego „100”	50,00	61,50
Tuleje wentylacyjne PCV - komplet	20,00	24,60
Podcięcie wentylacyjne	30,00	36,90
Skrócenie skrzydła do 45 mm (bez przesunięcia okuć)	35,00	43,05
Skrócenie skrzydła od 46 do 200 mm regulacja dolną płyciną (w modelach z szybami - zamiana dolnej szyby na płycinę), brak możliwości przesunięcia okuć - wg technologii ANBO tylko w kolorze 3D	170,00	209,10
Skrócenie ościeżnicy stałej (bez przesunięcia okuć)	20,00	24,60
Skrócenie ościeżnicy regulowanej (bez przesunięcia okuć)	40,00	49,20
Zwężenie skrzydła w felcu do 8 mm, każdy rodzaj skrzydła, wszystkie kolory oprócz biały classic, biały modern, sosna biała, kora biała plus, biały plus oraz biały cpl:	100,00	123,00
Ośłonka aluminiowa na zawiasy w drzwiach przylgowych - cena za 1 kpl. na 1 zawias, dostępne kolory: mosiądz lakierowany, nikiel szczotkowany, patyna, chrom lakierowany, czarny mat, biały mat.	12,00	14,76
Zamek magnetyczny w kolorze czarnym w skrzydle bezprzylgowym	30,00	36,90
Szyba VSG 2.2.1 bezpieczna mleczna: DIANA: 58,00 zł (brutto 71,34 zł)/1 sztukę, SANDRA: 29,00 zł (brutto 35,67 zł)/1 sztukę		
Drzwi nietypowe np: wahadłowe, panele poszerzające, uszczelka opadająca, itd.		wycena indywidualna

DRZWI DWUSKRZYDŁOWE PRZYLGOWE I BEZPRZYLGOWE: (informacje techniczne str. 28 i 29)

Cena drzwi dwuskrzydłowych: wymiary typowe: „60, 70, 80, 90”	=	Cena skrzydła x 2	+	Cena listew przymykowych: 110,00 zł (brutto 135,30 zł)
Cena drzwi dwuskrzydłowych z dostawką pełną gładką „30, 40, 50” technologia STANDARD, usłojenie pionowe.	=	Cena skrzydła typowego: „60, 70, 80, 90”	+	Cena dostawki pełnej gładkiej „30, 40, 50” z listwami przymykowymi 400,00 zł (brutto 492,00 zł)
Cena ościeżnicy regulowanej i stałej do drzwi dwuskrzydłowych	=	Cena ościeżnicy str. 23 i 24	+	+ 30%

CELINA

	zł netto	zł brutto
SOFT 3D	699,00	859,77
SOFT PLUS	789,00	970,47
SOFT CPL 0,15		

MARYNA

	zł netto	zł brutto
SOFT 3D	699,00	859,77
SOFT PLUS	789,00	970,47
SOFT CPL 0,15		



CELINA 1 CELINA 2 CELINA 3 CELINA 4

SOFT 3D

biały classic *
dąb
jasny dąb
sosna biała
orzech ciemny
biały modern*
dąb szary
wiąz

SOFT PLUS

orzech plus
dąb średni plus
jesion grafit plus
klon szary plus
kora biała plus
biały plus*
dąb natur plus

SOFT CPL 0,15

biały cpl* ⁽¹⁾
dąb szary cpl
sosna szara cpl
jasnoszary cpl ⁽¹⁾
dąb cpl
wenge cpl
cappuccino cpl ⁽¹⁾
czarny cpl ⁽¹⁾

*Folia biała gładka imitująca powierzchnię malowaną.
⁽¹⁾ Powłoka AntiFinger.



MARYNA 1 MARYNA 2 MARYNA 3 MARYNA 4

SOFT 3D

biały classic *
dąb
jasny dąb
sosna biała
orzech ciemny
biały modern*
dąb szary
wiąz

SOFT PLUS

orzech plus
dąb średni plus
jesion grafit plus
klon szary plus
kora biała plus
biały plus*
dąb natur plus

SOFT CPL 0,15

biały cpl* ⁽¹⁾
dąb szary cpl
sosna szara cpl
jasnoszary cpl ⁽¹⁾
dąb cpl
wenge cpl
cappuccino cpl ⁽¹⁾
czarny cpl ⁽¹⁾

*Folia biała gładka imitująca powierzchnię malowaną.
⁽¹⁾ Powłoka AntiFinger.

Skrzydła drzwiowe wewnętrzne ramiakowe przylgowe i bezprzylgowe SOFT 3D, SOFT PLUS, SOFT CPL 0,15. Szerokość: 60, 70, 80, 90 cm, (100 cm za dopłatą tabela poniżej). Szklenie w standardzie: szyba hartowana - mleczna lub przezroczysta (rewers - **drzwi 1, 2**, awers - **drzwi 3** lub wg zamówienia - patrz strona 3). Okucia: 3 srebrne zawiasy dwuczopowe z regulacją w płaszczyźnie poziomej (drzwi przylgowe), trzy ukryte zawiasy regulowane (drzwi bezprzylgowe), zamek zasuwkowy (skrzydło przylgowe) lub zamek magnetyczny (skrzydło bezprzylgowe): na klucz, wkładkę patentową, z blokadą lub oszczędnościowy. ROZSTAW ZAMKÓW: **przylgowe**: klucz, wkładka, z blokadą - 72 mm, **bezprzylgowe**: klucz i z blokadą - 90 mm, wkładka - 85 mm. Ceny oraz informacje techniczne systemów przesuwnych, ościeżnic, drzwi dwuskrzydłowych, naświetli i klamek - strony od 19 do 30. Cena nie zawiera klamek.

OPCJE ZA DOPŁATĄ:	zł netto	zł brutto
Dopłata do skrzydła przylgowego i bezprzylgowego „100”	50,00	61,50
Tuleje wentylacyjne PCV - komplet	20,00	24,60
Podcięcie wentylacyjne	30,00	36,90
Skrócenie skrzydła do 45 mm (bez przesunięcia okuć)	35,00	43,05
Skrócenie ościeżnicy stałej (bez przesunięcia okuć)	20,00	24,60
Skrócenie ościeżnicy regulowanej (bez przesunięcia okuć)	40,00	49,20
Zwężenie skrzydła w felcu do 8 mm, każdy rodzaj skrzydła, wszystkie kolory oprócz: biały classic, biały modern, sosna biała, kora biała plus, biały plus oraz biały cpl:	100,00	123,00
Oślonka aluminiowa na zawiasy w drzwiach przylgowych - cena za 1 kpl. na 1 zawias, dostępne kolory: mosiądz lakierowany, nikiel szczotkowany, patyna, chrom lakierowany, czarny mat, biały mat.	12,00	14,76
Zamek magnetyczny w kolorze czarnym w skrzydle bezprzylgowym	30,00	36,90
Szyba VSG 2.2.1 bezpieczna mleczna: CELINA 1: 277,00 zł (brutto 340,71 zł), CELINA 2: 242,00 zł (brutto 297,66 zł), CELINA 3: 189,00 zł (brutto 232,47 zł)		
MARYNA 1: 280,00 zł (brutto: 344,40 zł), MARYNA 2: 252,00 zł (brutto: 309,96 zł), MARYNA 3: 51,00 zł (brutto: 62,73 zł)		
Drzwi nietypowe np: wahadłowe, panele poszerzające, uszczelka opadająca, itd.		wycena indywidualna

DRZWI DWUSKRZYDŁOWE PRZYLGOWE I BEZPRZYLGOWE: (informacje techniczne str. 28 i 29)

Cena drzwi dwuskrzydłowych: wymiary typowe: „60, 70, 80, 90”	=	Cena skrzydła x 2	+	Cena listew przymykowych: 110,00 zł (brutto 135,30 zł)
Cena drzwi dwuskrzydłowych z dostawką pełną gładką „30, 40, 50” technologia STANDARD, ustawienie pionowe.	=	Cena skrzydła typowego: „60, 70, 80, 90”	+	Cena dostawki pełnej gładkiej „30, 40, 50” z listwami przymykowymi 400,00 zł (brutto 492,00 zł)
Cena ościeżnicy regulowanej i stałej do drzwi dwuskrzydłowych	=	Cena ościeżnicy str. 23 i 24	+	+ 30%



DRZWI WEWNĄTRZLOKALOWE PŁYTOWE PRZYLGOWE, BEZPRZYLGOWE I REWERSYJNE

Proponujemy Państwu drzwi wewnętrzne płytowe ANBO w nowoczesnej technologii:



PRZYLGOWE w technologii: SOFT

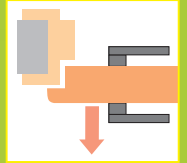

PRZYLGOWE w technologii: STANDARD

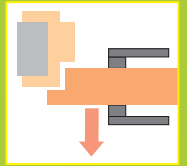

BEZPRZYLGOWE w technologii: STANDARD

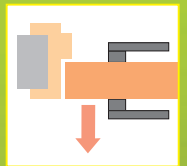

REWERSYJNE w technologii: STANDARD

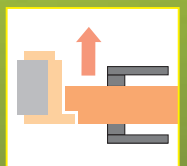

W standardzie:

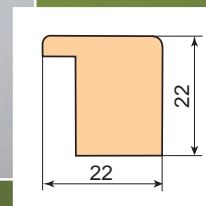

UKŁAD SZKLENIA W SKRZYDLE DRZWIOWYM:

SZKLENIE AWERS

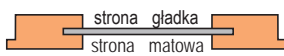

SZKLENIE REWERS

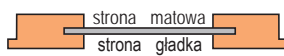

Wzory listew i szprosów:

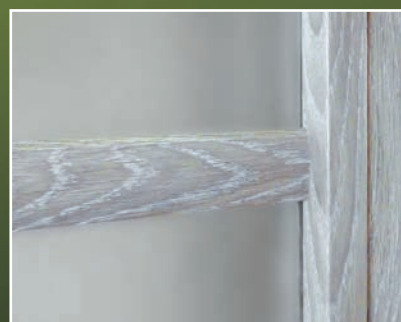

JAGODA

		zł netto	zł brutto
STANDARD PLUS	CPL 0,15	949,00	1167,27
	CPL 0,2	1099,00	1351,77



Skrzydła drzwiowe wewnątrzlokalowe płytowe przylgowe, bezprzylgowe i rewersyjne (za dopłatą - strona 19).

Szerokość: 60, 70, 80, 90 cm, (100 cm za dopłatą - strona 19).

Ramiak: boki i góra - drewniany, dół MDF, pokryty dwiema płytami HDF oklejonymi folią, wypełnienie stabilizujące - „plaster miodu” lub płyta pełna za dopłatą - strona 19.

Okucia: 3 srebrne zawiasy czopowe (drzwi przylgowe), trzy ukryte zawiasy regulowane (drzwi bezprzylgowe) lub dwa ukryte (drzwi rewersyjne), zamek zasuwkowy (skrzydło przylgowe) lub zamek magnetyczny (skrzydło bezprzylgowe i rewersyjne): na klucz, wkładkę patentową, z blokadą lub oszczędnościowy.

ROZSTAW ZAMKÓW: **przylgowe**: klucz, wkładka, z blokadą - 72 mm, **bezprzylgowe i rewersyjne**: klucz i z blokadą - 90 mm, wkładka - 85 mm. Opcje za dopłatą - strona 19.

Ceny oraz informacje techniczne ościeżnic, naświetli i klamek - strony od 19 do 30.

Cena nie zawiera klamek.

Szklenie w standardzie: szkło hartowane mleczne 8 mm lub za dopłatą VSG/ESG 4.4.1 mleczna lub **czarna**:

Jagoda 1: 88,00 zł (brutto 106,24 zł), **Jagoda 2**: 200,00 zł (brutto 246,00 zł).

NOWOŚĆ

UWAGA: brak możliwości skrócenia drzwi.

DOSTĘPNE KOLORY:

STANDARD PLUS	orzec plus	klon szary plus	dąb średni plus	kora biała plus	jesion grafit plus	biały plus ⁽¹⁾	beton plus	dąb natur plus
STANDARD CPL 0,15	biały cpl 0,15 ^{(1)*}	dąb cpl 0,15	dąb szary cpl 0,15	wenge cpl 0,15	sosna szara cpl 0,15	jasnoszary cpl 0,15*	cappuccino cpl 0,15*	czarny cpl 0,15*
STANDARD CPL 0,2	biały cpl 0,2 ⁽¹⁾	popielaty cpl 0,2	antracyt cpl 0,2	dąb cpl 0,2	⁽¹⁾ Folia biała gładka imitująca powierzchnię malowaną. *Powłoka AntiFinger.			

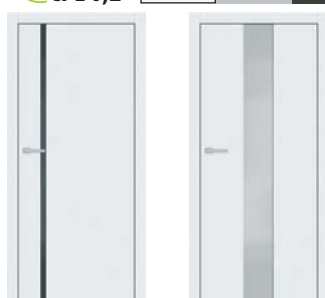

JAGODA 1

JAGODA 2



Podcięcie wentylacyjne JAGODA 1

Podcięcie wentylacyjne JAGODA 2

EDYTA

		zł netto	zł brutto
STANDARD PLUS	CPL 0,15	599,00	736,77
	CPL 0,2	699,00	859,77
	CPL 0,7	799,00	982,77

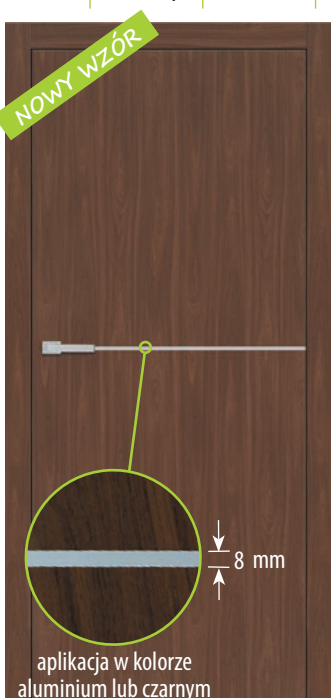

aplikacja w kolorze aluminium lub czarnym

8 mm

EDYTA 1

EDYTA 2

EDYTA 3

EDYTA 4

EDYTA 5

EDYTA 6

Skrzydła drzwiowe wewnątrzlokalowe płytowe przylgowe, bezprzylgowe i rewersyjne (za dopłatą - strona 19).

Szerokość: 60, 70, 80, 90 cm, (100, 110 cm za dopłatą - strona 19).

Ramiak: boki i góra - drewniany oraz dół MDF pokryty dwiema płytami HDF, wypełnienie stabilizujące - **plyta pełna**.

Okucia: 3 srebrne zawiasy dwuczopowe (drzwi przylgowe), trzy ukryte zawiasy regulowane (drzwi bezprzylgowe) lub dwa ukryte (drzwi rewersyjne), zamek zasuwkowy (skrzydło przylgowe) lub zamek magnetyczny (skrzydło bezprzylgowe i rewersyjne): na klucz, wkładkę patentową, z blokadą lub oszczędnościowy.

ROZSTAW ZAMKÓW: **przylgowe**: klucz, wkładka, z blokadą - 72 mm, **bezprzylgowe i rewersyjne**:

klucz i z blokadą - 90 mm, wkładka - 85 mm. Opcje za dopłatą - strona 19.

Ceny oraz informacje techniczne systemów przesuwanych, ościeżnic, drzwi dwuskrzydłowych, naświetli i klamek - strony od 19 do 30. Cena nie zawiera klamek.

Wykończenie: aplikacja w kolorze aluminium lub czarna zlicowana z płaszczyzną skrzydła, występująca z dwóch stron skrzydła.

DOSTĘPNE KOLORY:

STANDARD PLUS	orzec plus	klon szary plus	dąb średni plus	kora biała plus	jesion grafit plus	biały plus ⁽¹⁾	beton plus	dąb natur plus
STANDARD CPL 0,15	biały cpl 0,15 ^{(1)*}	dąb cpl 0,15	dąb szary cpl 0,15	wenge cpl 0,15	sosna szara cpl 0,15	jasnoszary cpl 0,15*	cappuccino cpl 0,15*	czarny cpl 0,15*
STANDARD CPL 0,2 CPL 0,7	biały cpl 0,2 ⁽¹⁾ cpl 0,7 ⁽¹⁾	popielaty cpl 0,2 cpl 0,7	antracyt cpl 0,2 cpl 0,7	dąb cpl 0,2 cpl 0,7	⁽¹⁾ Folia biała gładka imitująca powierzchnię malowaną. *Powłoka AntiFinger.			

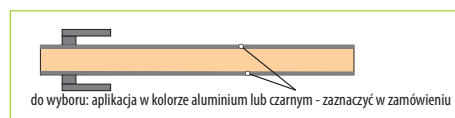



ANETA BEATA w kolorze: **BIAŁY CLASSIC 3D**

SKRZYDŁA PRZYLGOWE Z OŚCIEŻNICĄ REGULOWANĄ O ZAKRESIE REGULACJI od 80-100 do 300-320 mm LUB OŚCIEŻNICĄ STAŁĄ, ROZMIAR: „60”, „70”, „80”, „90”.

ANETA

	zł netto	zł brutto
SOFT 3D SOFT SOFT	549,00	675,27
PLUS STANDARD CPL 0,15	649,00	798,27
STANDARD CPL 0,2	779,00	958,17
STANDARD CPL 0,7	879,00	1081,17

Skrzydła drzwiowe wewnątrzlokalowe płytowe przylgowe, bezprzylgowe i rewersyjne (za dopłatą - strona 19).

Szerokość: 60, 70, 80, 90 cm, (100, 110 cm za dopłatą - strona 19).

Ramiak: (kolory SOFT i 3D) MDF, (kolory PLUS i CPL) boki i góra - drewniany oraz dół MDF pokryty dwiema płytami HDF, wypełnienie stabilizujące - **plyta pełna**.

Okucia: 3 srebrne zawiasy dwuczopowe (drzwi przylgowe), trzy ukryte zawiasy regulowane (drzwi bezprzylgowe) lub dwa ukryte (drzwi rewersyjne), zamek zasuwkowy (skrzydło przylgowe) lub zamek magnetyczny (skrzydło bezprzylgowe i rewersyjne): na klucz, wkładkę patentową, z blokadą lub oszczędnościowy.

ROZSTAW ZAMKÓW: **przylgowe**: klucz, wkładka, z blokadą - 72 mm, **bezprzylgowe i rewersyjne**: klucz i z blokadą - 90 mm, wkładka - 85 mm. Opcje za dopłatą - strona 19.

Ceny oraz informacje techniczne systemów przesuwnych, ościeżnic, drzwi dwuskrzydłowych, naświetli i klamek - strony **od 19 do 30**. Cena nie zawiera klamek.

Wykończenie do wyboru: szkło akrylowe **białe lub czarne** - zaznaczyć w zamówieniu, zlicowane z płaszczyzną skrzydła, występujące z dwóch stron skrzydła.



NOWY WZÓR

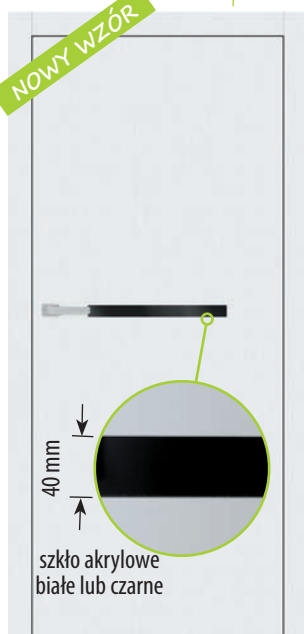

DOSTĘPNE KOLORY:

SOFT 3D	biały classic ⁽¹⁾	orzech ciemny	dąb	dąb szary	jasny dąb	złoty dąb	dąb retro	sosna biała	wiąz	SOFT	orzech	akacja	jasna akacja
PLUS	orzech plus	klon szary plus	dąb średni plus	kora biała plus	jesion grafit plus	biały plus ⁽¹⁾	beton plus	dąb natur plus	STANDARD CPL 0,2	biały cpl 0,2 ⁽¹⁾	popielaty cpl 0,2	antracyt cpl 0,2	dąb cpl 0,2
STANDARD CPL 0,15	biały cpl 0,15 ^{(1)*}	dąb cpl 0,15	dąb szary cpl 0,15	wenge cpl 0,15	sosna szara cpl 0,15	jasnoszary cpl 0,15*	cappuccino cpl 0,15*	czarny cpl ,15 *	STANDARD CPL 0,7	biały cpl 0,7 ⁽¹⁾	popielaty cpl 0,7	antracyt cpl 0,7	dąb cpl 0,7

⁽¹⁾Folia biała gładka imitująca powierzchnię malowaną. *Powłoka AntiFinger.



BEATA

	zł netto	zł brutto
SOFT 3D SOFT SOFT	549,00	675,27
PLUS STANDARD CPL 0,15	659,00	810,57
STANDARD CPL 0,2	749,00	921,27
STANDARD CPL 0,7	849,00	1044,27

Skrzydła drzwiowe wewnątrzlokalowe płytowe przylgowe, bezprzylgowe i rewersyjne (za dopłatą - strona 19).

Szerokość: 60, 70, 80, 90 cm, (100, 110 cm za dopłatą - strona 19).

Ramiak: (kolory SOFT i 3D) MDF, (kolory PLUS i CPL) boki i góra - drewniany oraz dół MDF pokryty dwiema płytami HDF, wypełnienie stabilizujące - **plyta pełna**.

Okucia: 3 srebrne zawiasy dwuczopowe (drzwi przylgowe), trzy ukryte zawiasy regulowane (drzwi bezprzylgowe) lub dwa ukryte (drzwi rewersyjne), zamek zasuwkowy (skrzydło przylgowe) lub zamek magnetyczny (skrzydło bezprzylgowe i rewersyjne): na klucz, wkładkę patentową, z blokadą lub oszczędnościowy.

ROZSTAW ZAMKÓW: **przylgowe**: klucz, wkładka, z blokadą - 72 mm, **bezprzylgowe i rewersyjne**: klucz i z blokadą - 90 mm, wkładka - 85 mm. Opcje za dopłatą - strona 19.

Ceny oraz informacje techniczne systemów przesuwnych, ościeżnic, drzwi dwuskrzydłowych, naświetli i klamek - strony **od 19 do 30**. Cena nie zawiera klamek.

Wykończenie do wyboru: szkło akrylowe **białe lub czarne** - zaznaczyć w zamówieniu, zlicowane z płaszczyzną skrzydła, występujące z dwóch stron skrzydła.

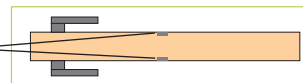

PROMOCJA

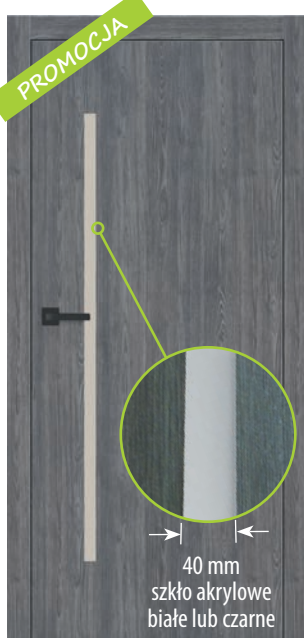

DOSTĘPNE KOLORY:

SOFT 3D	biały classic ⁽¹⁾	orzech ciemny	dąb	dąb szary	jasny dąb	złoty dąb	dąb retro	sosna biała	wiąz	SOFT	orzech	akacja	jasna akacja
PLUS	orzech plus	klon szary plus	dąb średni plus	kora biała plus	jesion grafit plus	biały plus ⁽¹⁾	beton plus	dąb natur plus	STANDARD CPL 0,2	biały cpl 0,2 ⁽¹⁾	popielaty cpl 0,2	antracyt cpl 0,2	dąb cpl 0,2
STANDARD CPL 0,15	biały cpl 0,15 ^{(1)*}	dąb cpl 0,15	dąb szary cpl 0,15	wenge cpl 0,15	sosna szara cpl 0,15	jasnoszary cpl 0,15*	cappuccino cpl 0,15*	czarny cpl ,15 *	STANDARD CPL 0,7	biały cpl 0,7 ⁽¹⁾	popielaty cpl 0,7	antracyt cpl 0,7	dąb cpl 0,7

⁽¹⁾Folia biała gładka imitująca powierzchnię malowaną. *Powłoka AntiFinger.

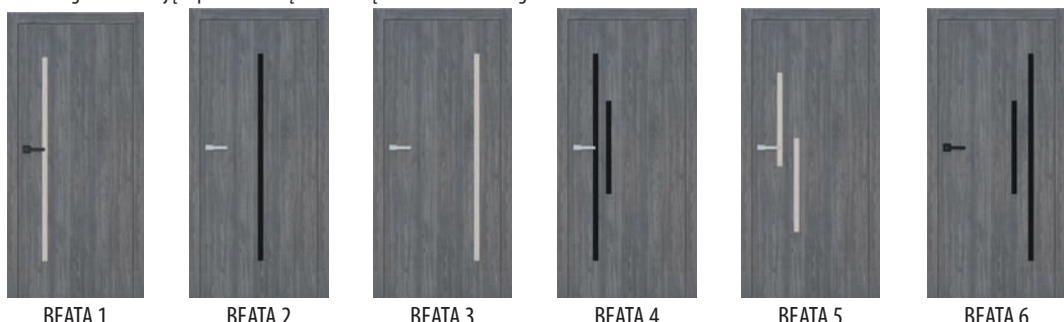



DRZWI
DOSTĘPNE
OD REKI

Z OŚCIEŻNICĄ REGULOWANĄ O ZAKRESIE REGULACJI od 80-100 do 300-320 mm, „60”-„90” - KOLOR BIAŁY CLASSIC 3D ORZECH CIEMNY 3D I DĄB 3D
Z OŚCIEŻNICĄ STAŁĄ, ROZMIAR: „60”-„90”, WSZYSTKIE KOLORY SOFT I 3D OPRÓCZ JASNY DĄB I SOSNA BIAŁA.

Skrzydła drzwiowe wewnątrzlokalowe płytowe przylgowe, bezprzylgowe i rewersyjne (za dopłatą - strona 19).

Szerokość: 60, 70, 80, 90 cm, (100, 110 cm za dopłatą - strona 19). Szklenie w standardzie: szyba decormat - mleczna (rewers - drzwi 1, awers - drzwi 2 lub wg zamówienia - patrz strona 11), w opcji bez dopłaty: chinchilla, ornament deszcz, w opcji za dopłatą VSG 2.2.1 mleczna, bezbarwna - strona 19.

Ramiak: MDF (kolory SOFT i 3D), boki i góra - drewniany oraz dół MDF (kolory PLUS i CPL), pokryty dwiema płytami HDF, wypełnienie stabilizujące „plaster miodu” lub płyta pełna za dopłatą - strona 19. Krawędź skrzydła (kolory CPL 0,2 i 0,7) - wykonana w technologii standard oklejona obrzeżem ABS

Okucia: -3 srebrne zawiasy dwuczopowe (drzwi przylgowe), 3 ukryte zawiasy regulowane (drzwi bezprzylgowe) lub 2 ukryte (drzwi rewersyjne), - zamek zasuwkowy (skrzydło przylgowe) lub zamek magnetyczny (skrzydło bezprzylgowe i rewersyjne): na klucz (drzwi 1, 3), z blokadą (drzwi 2)

lub wg zamówienia do wyboru: klucz, z blokadą, wkładka patentowa lub oszczędnościowy.

ROZSTAW ZAMKÓW: przylgowe: klucz, wkładka, z blokadą - 72 mm, bezprzylgowe i rewersyjne: klucz i z blokadą - 90 mm, wkładka - 85 mm. Opcje za dopłatą - strona 19.

Ceny oraz informacje techniczne systemów przesuwanych, ościeżnic, drzwi dwuskrzydłowych, naświetli i klamek - strony od 19 do 30.

Cena nie zawiera klamek.

LISTWA PROSTA
(W STANDARDZIE)

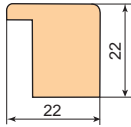

DOSTĘPNE KOLORY:

SOFT 3D	biały classic ^(1,2)	orzech ciemny	dąb	dąb szary	jasny dąb	sosna biała ⁽²⁾			
SOFT	orzech	akacja	jasna akacja	PLUS	orzech plus	klon szary plus	dąb średni plus	kora biała plus ⁽²⁾	jesion grafit plus
STANDARD	biały ^(1,2) cpl 0,2 cpl 0,7	popielaty cpl 0,2 cpl 0,7	antracyt cpl 0,2 cpl 0,7	dąb cpl 0,2 cpl 0,7					

LISTWA PÓŁOKRĄGŁA
Dostępna do wyczerpania
zapasów.

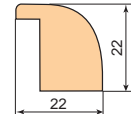

DOSTĘPNE KOLORY:

SOFT 3D	orzech ciemny	dąb	
SOFT	orzech	akacja	jasna akacja

⁽¹⁾ Folia biała gładka imitująca powierzchnię malowaną. ⁽²⁾ Mocowanie listew przyszybowych wyłącznie metodą bezszyftową.

Dopłata do skrzydła za bezszyftowe mocowanie listew przyszybowych: 50,00 zł (brutto 61,50 zł).

NATALIA



NATALIA 1

	zł netto	zł brutto
SOFT 3D	399,00	490,77
SOFT	499,00	613,77
PLUS	629,00	773,67
CPL 0,2	739,00	908,97
CPL 0,7		



NATALIA 2



NATALIA 3

DARIA



DARIA 1

	zł netto	zł brutto
SOFT 3D	469,00	576,87
SOFT	569,00	699,87
PLUS	709,00	872,07
CPL 0,2	819,00	1007,37
CPL 0,7		



DARIA 2



DARIA 3

WIKTORIA



WIKTORIA 1

	zł netto	zł brutto
SOFT 3D	449,00	552,27
SOFT	559,00	687,57
PLUS	699,00	859,77
CPL 0,2	799,00	982,77
CPL 0,7		



WIKTORIA 2



WIKTORIA 3

AGATA



AGATA 1

	zł netto	zł brutto
SOFT 3D	449,00	552,27
SOFT	549,00	675,27
PLUS	689,00	847,47
CPL 0,2	799,00	982,77
CPL 0,7		



AGATA 2



AGATA 3

DRZWI DOSTĘPNE OD RĘKI Z OŚCIEŻNICĄ REGULOWANĄ O ZAKRESIE REGULACJI od 80-100 do 300-320 mm, „60” - „90” - KOLOR BIAŁY CLASSIC 3D, ORZECH CIEMNY 3D I DĄB 3D Z OŚCIEŻNICĄ STAŁĄ, ROZMIAR: „60” - „90”, WSZYSTKIE KOLORY SOFT I 3D OPRÓCZ JASNY DĄB I SOSNA BIAŁA.

LISTWA PROSTA
(W STANDARDZIE)

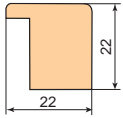

DOSTĘPNE KOLORY:



LISTWA PÓŁOKRĄGŁA

Dostępna do wyczerpania zapasów.

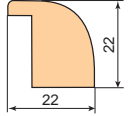

DOSTĘPNE KOLORY:



(1) Folia biała gładka imitująca powierzchnię malowaną.
(2) Mocowanie listew przyszybowych wyłącznie metodą bezszyftową.
Dopłata do skrzydła za bezszyftowe mocowanie listew przyszybowych: 50,00 zł (brutto 61,50 zł).

MONIKA



MONIKA 1

	zł netto	zł brutto
SOFT 3D	359,00	441,57
SOFT	449,00	552,27
PLUS	579,00	712,17
CPL 0,2	689,00	847,47
CPL 0,7		



MONIKA 2



MONIKA 3

IWONA



IWONA 1

	zł netto	zł brutto
SOFT 3D	399,00	490,77
SOFT	499,00	613,77
PLUS	629,00	773,67
CPL 0,2	739,00	908,97
CPL 0,7		



IWONA 2



IWONA 3

ELA



ELA 1

	zł netto	zł brutto
SOFT 3D	379,00	466,17
SOFT	469,00	576,87
PLUS	599,00	736,77
CPL 0,2	709,00	872,07
CPL 0,7		



ELA 2



ELA 3

ALA

NOWY WZÓR



ALA 1

	zł netto	zł brutto
SOFT 3D	359,00	441,57
SOFT	459,00	564,57
PLUS	579,00	712,17
CPL 0,2	689,00	847,47
CPL 0,7		



ALA 2



ALA 3

EWA



EWA 1

	zł netto	zł brutto
SOFT 3D	379,00	466,17
SOFT	479,00	589,17
PLUS	599,00	736,77
CPL 0,2	709,00	872,07
CPL 0,7		



EWA 2



EWA 3

NOWOŚĆ



**DRZWI
DOSTĘPNE
OD REKI**

Z OŚCIEŻNICĄ REGULOWANĄ O ZAKRESIE REGULACJI od 80-100 do 300-320 mm, „60”-„90” - KOLOR BIAŁY CLASSIC 3D ORZECH CIEMNY 3D I DĄB 3D
Z OŚCIEŻNICĄ STAŁĄ, ROZMIAR: „60”-„90”, WSZYSTKIE KOLORY SOFT I 3D OPRÓCZ JASNY DĄB I SOSNA BIAŁA.

LISTWA PROSTA
(W STANDARDZIE)

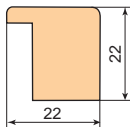

**NOWA
LISTWA**



DOSTĘPNE KOLORY:



LISTWA PÓŁOKRĄGLA

Dostępna do wyczerpania zapasów.

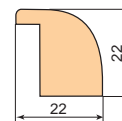

DOSTĘPNE KOLORY:



(1) Folia biała gładka imitująca powierzchnię malowaną. (2) Mocowanie listew przyszybowych wyłącznie metodą bezszyftową.
Dopłata do skrzydła za bezszyftowe mocowanie listew przyszybowych: 50,00 zł (brutto 61,50 zł).

JULIA



JULIA 1

	zł netto	zł brutto
SOFT 3D	379,00	466,17
SOFT SOFT		
STANDARD PLUS	479,00	589,17



JULIA 2



JULIA 3

AMELIA



AMELIA 1

	zł netto	zł brutto
SOFT 3D	379,00	466,17
SOFT SOFT		
STANDARD PLUS	479,00	589,17



AMELIA 2



AMELIA 3

ANIA



ANIA 1

	zł netto	zł brutto
SOFT 3D	439,00	539,97
SOFT SOFT		
STANDARD PLUS	539,00	662,97



ANIA 2



ANIA 3

LAURA



LAURA 1

	zł netto	zł brutto
SOFT 3D	369,00	453,87
SOFT SOFT		
STANDARD PLUS	469,00	576,87



LAURA 2



LAURA 3

JUSTYNA



JUSTYNA 1

	zł netto	zł brutto
SOFT 3D	449,00	552,27
SOFT SOFT		
STANDARD PLUS	549,00	675,27



JUSTYNA 2



JUSTYNA 3

PATRYCJA



PATRYCJA 1

	zł netto	zł brutto
SOFT 3D	439,00	539,97
SOFT SOFT		
STANDARD PLUS	539,00	662,97



PATRYCJA 2



PATRYCJA 3



DRZWI
DOSTĘPNE
OD REKI

Z OŚCIEŻNICĄ REGULOWANĄ O ZAKRESIE REGULACJI od 80-100 do 300-320 mm, „60”-„90” - KOLOR ORZECH CIEMNY 3D I DĄB 3D
Z OŚCIEŻNICĄ STAŁĄ, ROZMIAR: „60”-„90”, WSZYSTKIE KOLORY SOFT I 3D.

LISTWA PROSTA
(W STANDARDZIE)

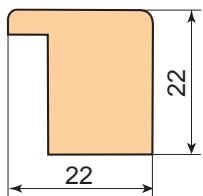

NOWA
LISTWA

DOSTĘPNE KOLORY:



OLA



OLA 1

		zł netto	zł brutto
		479,00	589,17



OLA 2



OLA 3 Szpros ryflowany

BOŻENA



BOŻENA 1

		zł netto	zł brutto
		469,00	576,87



BOŻENA 2



BOŻENA 3 Szpros ryflowany

KASIA



KASIA 1

		zł netto	zł brutto
		479,00	589,17



KASIA 2



KASIA 3 Szpros ryflowany

MAGDA



MAGDA 1

		zł netto	zł brutto
		479,00	589,17



MAGDA 2



MAGDA 3 Szpros ryflowany



DRZWI DOSTĘPNE OD REKI HANIA Z OŚCIEŻNICĄ REGULOWANĄ O ZAKRESIE REGULACJI od 80-100 do 300-320 mm, „60”-„90”, KOLOR BIAŁY CLASSIC 3D, ORZECH CIEMNY 3D I DĄB 3D Z OŚCIEŻNICĄ STAŁĄ, ROZMIAR: „60”-„90”, WSZYSTKIE KOLORY SOFT I 3D OPRÓCZ JASNY DĄB I SOSNA BIAŁA.

NOWOŚĆ

Skrzydła drzwiowe wewnątrzlokalowe płytowe przylgowe, bezprzylgowe i rewersyjne (za dopłatą - strona 19).
Szerokość: 60 (brak wzoru Zosia 1), 70, 80, 90 cm, (100, 110 cm za dopłatą - strona 19).
Szklenie w standardzie: ornament deszcz, w opcji bez dopłat: chinchilla, w opcji za dopłatą:
- szyba decormat - mleczna (rewers - drzwi 1, awers - drzwi 2 lub wg zamówienia - patrz strona 11),
- VSG 2.2.1 mleczna, bezbarwna - strona 19.



Ramiak: MDF (kolory SOFT i 3D), boki i góra - drewniany oraz dół MDF (kolory PLUS i CPL), pokryty dwiema płytami HDF, wypełnienie stabilizujące „plaster miodu” lub płyta pełna za dopłatą - strona 19. Krawędź skrzydła (kolory CPL 0,2 i 0,7) - wykonana w technologii standard oklejona obrzeżem ABS.
Okucia: - 3 srebrne zawiasy dwuczopowe (drzwi przylgowe), 3 ukryte zawiasy regulowane (drzwi bezprzylgowe) lub 2 ukryte (drzwi rewersyjne),
- zamek zasuwkowy (skrzydło przylgowe) lub zamek magnetyczny (skrzydło bezprzylgowe i rewersyjne): na klucz (drzwi 1,3), z blokadą (drzwi 2) lub wg zamówienia do wyboru: klucz, z blokadą, wkładka patentowa, lub oszczędnościowy.
ROZSTAW ZAMKÓW: przylgowe: klucz, wkładka, z blokadą - 72 mm, bezprzylgowe i rewersyjne: klucz i z blokadą - 90 mm, wkładka - 85 mm. Opcje za dopłatą - strona 19.
Ceny oraz informacje techniczne systemów przesuwanych, ościeżnic, drzwi dwuskrzydłowych, naświetli i klamek - strony od 19 do 30.
Cena nie zawiera klamek.

HANIA

	HANIA 1	HANIA 2	HANIA 3
SOFT 3D	zł netto 379,00	329,00	289,00
	zł brutto 466,17	404,67	355,47
SOFT	zł netto 469,00	429,00	379,00
	zł brutto 576,87	527,67	466,17
CPL 0,15	zł netto 589,00	539,00	489,00
	zł brutto 724,47	662,97	601,47
PLUS	zł netto 709,00	649,00	599,00
	zł brutto 872,07	798,27	736,77



HANIA 1 HANIA 2 HANIA 3



Bulaj dostępny w HANIA 3 w opcji za dopłatą, szczegóły strona 20.

LISTWA PROSTA

(W standardzie)

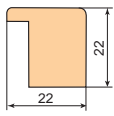

DOSTĘPNE KOLORY:

SOFT 3D	biały classic ⁽¹⁾⁽²⁾	orzech ciemny	dąb	dąb szary	jasny dąb	sosna biała ⁽²⁾
SOFT	orzech	akacja	jasna akacja			
PLUS	orzech plus	klon szary plus	dąb średni plus	kora biała plus ⁽²⁾	jesion grafit plus	beton plus ⁽³⁾
CPL 0,15	biały ^{(1)(3)*} cpl 0,15	dąb ⁽³⁾ cpl 0,15	dąb szary cpl 0,15	wenge ⁽³⁾ cpl 0,15	sosna szara cpl 0,15	jasnoszary ⁽³⁾ cpl 0,15*
CPL 0,2	biały ⁽¹⁾⁽²⁾ cpl 0,2	popielaty cpl 0,2	antracyt cpl 0,2	dąb cpl 0,2		
CPL 0,7				dąb cpl 0,7		

(1) Folia biała gładka imitująca powierzchnię malowaną.
(2) Mocowanie listw przyszybowych wyłącznie metodą bezszyftową.
(3) Tylko HANIA 3
* Powłoka AntiFinger
Dopłata za bezszyftowe mocowanie listw przyszybowych: 50,00 zł (brutto 61,50 zł).

LISTWA PÓŁOKRĄGLA

Wzory i kolory dostępne do wyczerpania zapasów

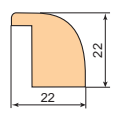

DOSTĘPNE KOLORY:

SOFT 3D	orzech ciemny	dąb
SOFT	orzech	akacja
	jasna akacja	

ZOSIA



DRZWI DOSTĘPNE OD REKI ZOSIA Z OŚCIEŻNICĄ REGULOWANĄ O ZAKRESIE REGULACJI od 80-100 do 300-320 mm, „60”-„90”, KOLOR BIAŁY CLASSIC 3D, Z OŚCIEŻNICĄ STAŁĄ, ROZMIAR: „60”-„90”, KOLORY: ORZECH SOFT, AKACJA SOFT I BIAŁY CLASSIC 3D.



ZOSIA 1 ZOSIA 2

	ZOSIA 1	ZOSIA 2
SOFT 3D	zł netto 399,00	349,00
	zł brutto 490,77	429,27
SOFT		

DOSTĘPNE KOLORY W MODELU ZOSIA:

SOFT	orzech	akacja
SOFT 3D	biały classic ⁽¹⁾	

(1) Folia biała gładka imitująca powierzchnię malowaną.

OPCJE ZA DOPŁATĄ - DRZWI PŁYTOWE		zł netto	zł brutto
Dopłata do skrzydła przylgowego, bezprzylgowego i rewersyjnego „100” (cena zawiera standardowo stosowany trzeci zawias w skrzydle przylgowym) wzór aplikacji tak jak w skrzydle „90”:		50,00	61,50
Dopłata do skrzydła przylgowego „110” (cena zawiera standardowo stosowany trzeci zawias w skrzydle przylgowym) wzór aplikacji tak jak w skrzydle „90”:		100,00	123,00
Skrzydło rewersyjne (nie dostępne w CPL 0,2 i CPL 0,7)		280,00	344,40
Drzwi skośne z ościeżnicą stałą wg technologii Anbo: wszystkie kolory oprócz biały classic, sosna biała, kora biała plus, biały plus oraz białe CPL		500,00	615,00
Drzwi skośne z ościeżnicą regulowaną wg technologii Anbo: wszystkie kolory oprócz biały classic, sosna biała, kora biała plus, biały plus oraz białe CPL		600,00	738,00
Zwężenie skrzydła w felcu do 8 mm, każdy rodzaj skrzydła, wszystkie kolory oprócz biały classic, sosna biała, kora biała plus, biały plus oraz białe CPL:		100,00	123,00
Felc 20 mm - technologia standard, każdy rodzaj skrzydła, wszystkie kolory oprócz biały classic, sosna biała, kora biała plus, biały plus oraz białe CPL:		200,00	246,00
Wkładka patentowa rozmiar 30/35		30,00	36,90
Tuleje wentylacyjne PCV w drzwiach przylgowych, bezprzylgowych i rewersyjnych:		20,00	24,60
Kratka wentylacyjna PCV w drzwiach przylgowych, bezprzylgowych i rewersyjnych:		25,00	30,75
Podcięcie wentylacyjne w drzwiach przylgowych, bezprzylgowych i rewersyjnych:		30,00	36,90
Wypełnienie płytą pełną (cena zawiera standardowo stosowany trzeci zawias w skrzydle przylgowym):		115,00	141,45
Skrócenie skrzydła przylgowego, bezprzylgowego i rewersyjnego do 45 mm bez przesunięcia okuć:		35,00	43,05
Skrócenie skrzydła przylgowego, bezprzylgowego i rewersyjnego powyżej 45 mm bez przesunięcia okuć:		60,00	73,80
Skrócenie lub zwężenie ościeżnicy stałej bez przesunięcia okuć, każdy rodzaj skrzydła, wszystkie kolory oprócz biały classic, kora biała plus, biały plus, sosna biała, biały cpl 0,15, biały cpl 0,2, biały cpl 0,7:		20,00	24,60
Skrócenie lub zwężenie ościeżnicy regulowanej bez przesunięcia okuć, każdy rodzaj skrzydła, wszystkie kolory oprócz biały classic, kora biała plus, biały plus, sosna biała, biały cpl 0,15, biały cpl 0,2, biały cpl 0,7:		40,00	49,20
Wykonanie skrzydła na nietypową szerokość i wysokość z dopasowaniem okuć (maksymalny wymiar: 1048x2030 mm), każdy rodzaj skrzydła, wszystkie kolory oprócz biały classic, kora biała plus, biały plus, sosna biała, biały cpl 0,15, biały cpl 0,2, biały cpl 0,7:		200,00	246,00
Wykonanie ościeżnicy stałej na nietypową szerokość i wysokość z dopasowaniem okuć (maksymalny wymiar: 1092x2062 mm), każdy rodzaj skrzydła, wszystkie kolory oprócz biały classic, kora biała plus, biały plus, sosna biała, biały cpl 0,15, biały cpl 0,2, biały cpl 0,7:		60,00	73,80
Wykonanie ościeżnicy regulowanej na nietypową szerokość i wysokość z dopasowaniem okuć (maksymalny wymiar: 1044x2040 mm), każdy rodzaj skrzydła, wszystkie kolory oprócz biały classic, kora biała plus, biały plus, sosna biała, biały cpl 0,15, biały cpl 0,2, biały cpl 0,7:		120,00	147,60
Dodatkowy zawias do skrzydła przylgowego (nie dotyczy płyty pełnej i rozmiaru „100”):		20,00	24,60
Dodatkowy zawias do ościeżnicy przylgowej:		20,00	24,60
Dodatkowy zamek górny zasuwkowy na wkładkę (tylko w drzwiach przylgowych z wypełnieniem płytą pełną):		50,00	61,50
Dodatkowa blacha zaczepowa górna w ościeżnicy (tylko w drzwiach przylgowych z wypełnieniem płytą pełną):		25,00	30,75
Wzmocnienie pod samozamykacz:		30,00	36,90
Samozamykacz ze wzmocnieniem:		290,00	356,70
Elektrozaczep:		250,00	307,50
Próg opadający:		115,00	141,45
Próg z drewna twardego liściastego lakierowany bezbarwny o szerokości 55 mm		90,00	110,70
Osłonka aluminiowa na zawiasy - cena za 1 kpl. na 1 zawias (kolory: mosiądz lakierowany, patyna, chrom lakierowany, czarny mat, biały mat):		12,00	14,76
Szklenie decormat-mleczna w modelu Zosia 1 i Hania 1:		30,00	36,90
Szklenie decormat-mleczna w modelu Zosia 2 i Hania 2:		20,00	24,60
Producent zaleca stosowanie szyby bezpiecznej VSG 221 mlecznej lub bezbarwnej:	NATALIA 2, WIKTORIA 2, AGATA 2, MONIKA 2, IWONA 2, ELA 2, ALA 2, JULIA 2, AMELIA 2, EWA 2, LAURA 2, KASIA 2, MAGDA 2, HANIA 2, ZOSIA 2,	30,00	36,90
	NATALIA 1, DARIA 2, WIKTORIA 1, AGATA 1, MONIKA 1, IWONA 1, ELA 1, ALA 1, JULIA 1, AMELIA 1, EWA 1, ANIA2, LAURA 1, JUSTYNA 2, PATRYCJA 2, OLA 2, BOŻENA 2,	50,00	61,50
	KASIA 1, MAGDA 1, HANIA 1, ZOSIA 1,	100,00	123,00
	DARIA 1, ANIA 1, JUSTYNA 1, PATRYCJA 1, OLA 1, BOŻENA 1,	150,00	184,50



OSŁONKI



DRZWI DWUSKRZYDŁOWE PRZYLGOWE I BEZPRZYLGOWE: (informacje techniczne str. 28 i 29)

Cena drzwi dwuskrzydłowych: wymiary typowe: „60, 70, 80, 90”	=	Cena skrzydła x 2	+	Cena listew przymykowych: 110,00 zł (brutto 135,30 zł)
Cena drzwi dwuskrzydłowych z dostawką pełną gładką „30, 40, 50” technologia STANDARD, usłojenie pionowe.	=	Cena skrzydła typowego: „60, 70, 80, 90”	+	Cena dostawki pełnej gładkiej „30, 40, 50” z listwami przymykowymi 400,00 zł (brutto 492,00 zł)
Cena ościeżnicy regulowanej i stałej do drzwi dwuskrzydłowych	=	Cena ościeżnicy str. 23 i 24	+	+ 30%

Brak możliwości wykonania drzwi dwuskrzydłowych w modelu Jagoda.

BULAJ



450,00 zł
(brutto 553,50 zł)
(chrom, satyna)



500,00 zł
(brutto 615,00 zł)
(czarny mat)

NOWOŚĆ

Bulaj ze stali nierdzewnej, polerowanej „chrom”, szczotkowanej „satyna” lub czarny mat.
Dostępny w skrzydle HANIA 3.
Szkło w standardzie: decormat mleczny lub szkło bezbarwne.
W opcji za dopłatą: szyba VSG bezpieczna mleczna, czarna lub przezroczysta - **50,00 zł** (brutto 61,50 zł).
Średnica zewnętrzna: 320 mm, wewnętrzna: 235 mm.

KOPNIAKI

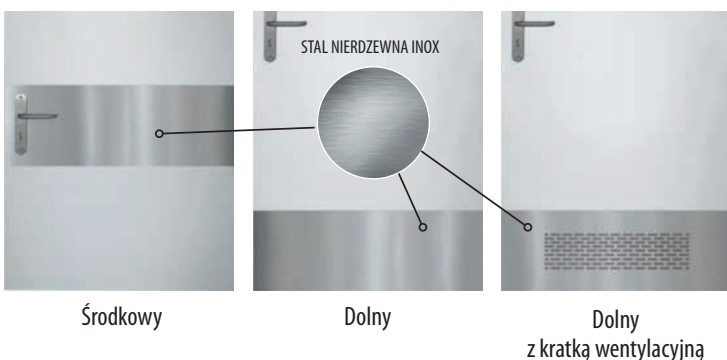

KOPNIAKI DO DRZWI ANTONI 1

	Wysokość mm	Dopłata do wyposażenia standardowego	
		zł netto	zł brutto
Środkowy, jednostronny, kolor INOX	150	110,00	135,30
	300	165,00	202,95
Środkowy, dwustronny, kolor INOX	150	220,00	270,60
	300	330,00	405,90
Dolny, jednostronny, kolor INOX	150	110,00	135,30
	300	165,00	202,95
Dolny, dwustronny, kolor INOX	150	220,00	270,60
	300	330,00	405,90
Dolny z kratką wentylacyjną, dwustronny, kolor INOX	150	360,00	442,80
	300	440,00	541,20

Dopłata do drzwi „100”: + 30%

ODBOJE



STOPER DS-503

	zł netto	zł brutto
brąz grafiatto	30,00	36,90
nikiel lakierowany	30,00	36,90



ODBOJNIK KULISTY

	zł netto	zł brutto
brąz grafiatto	16,00	19,68
nikiel lakierowany	16,00	19,68



ODBOJNIK PODŁOGA NISKI

	zł netto	zł brutto
brąz grafiatto	24,00	29,52
nikiel lakierowany	24,00	29,52

NAŚWIETLA NA DOWOLNY WYMIAR Z SZEROKOŚCI I WYSOKOŚCI

wg technologii ANBO
- wycena indywidualna.



DRZWI NIETYPowe PŁYTOwe FOLIOWANE

wg technologii ANBO
- wycena indywidualna.

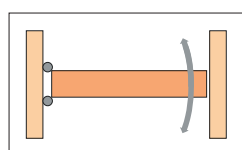

Drzwi wahadłowe pojedyncze

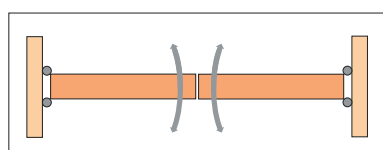

Drzwi wahadłowe podwójne

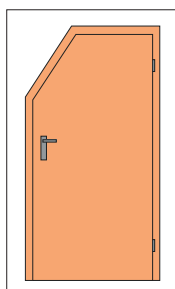

Drzwi skośne



KLAMKI

DOBRA CENA



KLAMKI
DOSTĘPNE
OD REKI



PRESTO	zł netto	zł brutto
Klucz, wkładka, bez otworu	40,00	49,20
WC	45,00	55,35

kolory: chrom/nikiel lakierowany, brąz grafiatto



FOCUS	zł netto	zł brutto
Klucz, wkładka, bez otworu	50,00	61,50
WC	55,00	67,65

kolory: nikiel satyna velvet, brąz grafiatto



JARO ECONOMY	zł netto	zł brutto
Klucz, wkładka, bez otworu	50,00	61,50
WC	55,00	67,65

kolory: chrom/nikiel lakierowany



QUBIK	zł netto	zł brutto
Klucz, wkładka, bez otworu	50,00	61,50
WC	55,00	67,65

kolory: nikiel satyna, nikiel, chrom, czarny, tytan



UNO	zł netto	zł brutto
Klucz, wkładka, bez otworu	60,00	73,80
WC	70,00	86,10

kolory: INOX



PRESTO - R	zł netto	zł brutto
Klamka	40,00	49,20
Szyld: klucz, wkładka	30,00	36,90
Szyld: WC	40,00	49,20

kolory: chrom/nikiel lakierowany, brąz grafiatto



FOCUS - R	zł netto	zł brutto
Klamka	50,00	61,50
Szyld: klucz, wkładka	30,00	36,90
Szyld: WC	40,00	49,20

kolory: nikiel satyna velvet, brąz grafiatto, chrom lakierowany,



JARO ECONOMY-R	zł netto	zł brutto
Klamka	45,00	55,35
Szyld: klucz, wkładka	30,00	36,90
Szyld: WC	40,00	49,20

kolory: chrom/nikiel lakierowany

NOWOŚĆ



QUBIK-QR	zł netto	zł brutto
Klamka	55,00	67,65
Szyld: klucz, wkładka	35,00	43,05
Szyld: WC	45,00	55,35

kolory: nikiel satyna velvet, nikiel, chrom, czarny, tytan



UNO - R	zł netto	zł brutto
Klamka	40,00	49,20
Szyld: klucz, wkładka	20,00	24,60
Szyld: WC	35,00	43,05

kolory: INOX



PRESTO - QR	zł netto	zł brutto
Klamka	55,00	67,65
Szyld: klucz, wkładka	35,00	43,05
Szyld: WC	45,00	55,35

kolory: chrom/nikiel lakierowany



FOCUS - QR	zł netto	zł brutto
Klamka	55,00	67,65
Szyld: klucz, wkładka	35,00	43,05
Szyld: WC	45,00	55,35

kolory: nikiel satyna velvet, chrom lakierowany, czarny, tytan



JARO ECONOMY-QR	zł netto	zł brutto
Klamka	55,00	67,65
Szyld: klucz, wkładka	35,00	43,05
Szyld: WC	45,00	55,35

kolory: chrom/nikiel lakierowany

NOWOŚĆ



ONYKS-R chrom lakierowany/czarny



ONYKS-R chrom lakierowany/biały

ONYKS - R	zł netto	zł brutto
Klamka	90,00	110,70
Szyld: klucz, wkładka	30,00	36,90
Szyld: WC	40,00	49,20

NOWOŚĆ



LUKA - QR	zł netto	zł brutto
Klamka	55,00	67,65
Szyld: klucz, wkładka	35,00	43,05
Szyld: WC	45,00	55,35

kolory: INOX



SYSTEM PRZESUWNY NAŚCIENNY DO DRZWI PŁYTOWYCH I RAMIAKOWYCH



System pojedynczy do drzwi jednoskrzydłowych

Możliwe rodzaje **systemów pojedynczych** :

- szyna wraz z maskownicą + odbój z uszczelką,
- szyna wraz z maskownicą + odbój z uszczelką + ościeżnica tunel,
- szyna wraz z maskownicą + odbój z uszczelką + ościeżnica tunel, + z/bez zamka hakowego.



System podwójny do drzwi dwuskrzydłowych

Możliwe rodzaje **systemów podwójnych**:

- szyna wraz z maskownicą,
- szyna wraz z maskownicą + ościeżnica tunel.

Dostępne kolory: według kolorystyki poszczególnych skrzydeł płytowych i ramiakowych - **oprócz kolorów CPL 0,2 i CPL 0,7.**

Dostępne skrzydła: wszystkie wzory skrzydeł płytowych i ramiakowych - oprócz Jagoda.

Brak możliwości wykonania podcięcia wentylacyjnego w skrzydle bezfelcowym do systemu przesuwnego naściennego. Informacje techniczne - strony 30.

CENY DLA DRZWI PŁYTOWYCH I RAMIAKOWYCH	zł netto	zł brutto
System pojedynczy do drzwi jednoskrzydłowych z odbojem i uszczelką, (z zaczepem)	390,00	479,70
System pojedynczy do drzwi jednoskrzydłowych z odbojem i uszczelką, (bez zaczepu)	390,00	479,70
System podwójny do drzwi dwuskrzydłowych	730,00	897,90

Cena zawiera: szynę aluminiową wraz z maskownicą w kolorze skrzydła o długości:

210 cm do skrzydła „100”; 200 cm do skrzydła „90”; 180 cm do skrzydła „80”; 150 cm do skrzydła „70”, „60”.

OPCJE ZA DOPŁATĄ	zł netto	zł brutto
Zabudowa (tunel) do drzwi jednoskrzydłowych	cena ościeżnicy regulowanej przylgowej - strona 23	
Zabudowa (tunel) do drzwi dwuskrzydłowych	cena ościeżnicy regulowanej przylgowej + 30% - strona 23	
Zamek hakowy - tylko dla systemu jednoskrzydłowego (cena z pochwytnymi)	150,00	184,50
Pochwytny owalny, okrągły lub kwadratowy (chrom błyszczący, chrom szczotkowany, mosiądz błyszczący, czarny) - komplet składa się z 2 sztuk	65,00 / kpl.	79,95 / kpl.
Synchronizacja - jednoczesne otwieranie lub zamykanie dwóch skrzydeł (tylko system dwuskrzydłowy)	250,00	307,50
Spowalnicz - samoczynne spowalnianie skrzydła w końcowej fazie zamknięcia (tylko system jednoskrzydłowy)	125,00	153,75

AKCESORIA DO SYSTEMÓW PRZESUWNYCH

Pochwyty okrągłe

Chrom błyszczący Chrom szczotkowany Mosiądz błyszczący Czarny mat

Pochwyty owalne

Chrom błyszczący Chrom szczotkowany Mosiądz błyszczący Czarny mat

Zamek hakowy Pochwytny okrągły chrom szczotkowany, chrom błyszczący, mosiądz błyszczący, czarny mat

Zamek hakowy Pochwytny owalny chrom szczotkowany, chrom błyszczący, mosiądz błyszczący, czarny mat

Pochwyty prostokątne

Chrom błyszczący Chrom szczotkowany Mosiądz błyszczący Czarny mat

SYSTEM PRZESUWNY CHOWANY W ŚCIANĘ DO DRZWI PŁYTOWYCH I RAMIAKOWYCH

Wycena indywidualna, wg technologii ANBO

OŚCIEŻNICE I TUNELE REGULOWANE MDF - DRZWI PŁYTOWE I RAMIAKOWE PRZYLGOWE OPASKA 60 I 80 MM



SCHEMAT PRZYLGOWEJ OŚCIEŻNICY REGULOWANEJ - OPASKA 60/80 MM

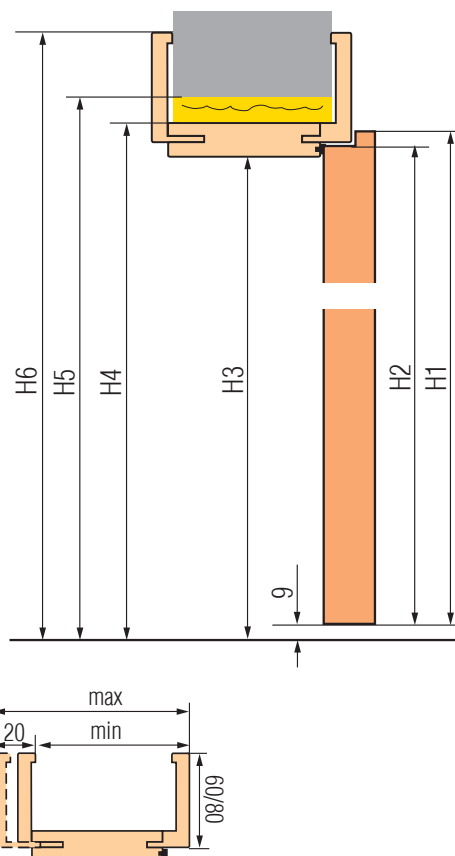
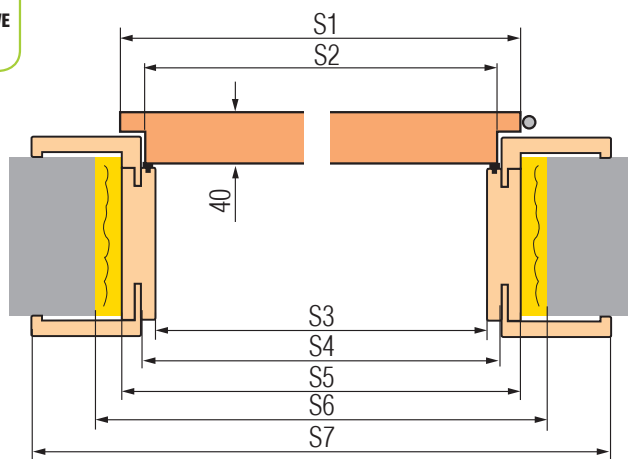

H1	H2	H3	H4	H5	H6	
					opaska 60mm	opaska 80 mm
2030	2017	2018	2040	2060	2089	2109

Szerokość drzwi	S1	S2	S3	S4	S5	S6	S7	
							opaska 60 mm	opaska 80 mm
„60”	644	618	604	626	648	688	746	786
„70”	744	718	704	726	748	788	846	886
„80”	844	818	804	826	848	888	946	986
„90”	944	918	904	926	948	988	1046	1086
„100”	1044	1018	1004	1026	1048	1088	1146	1186

Ościeznica regulowana z opaską łączoną na prosto



Opaska 80 mm

Ościeznica regulowana z opaską łączoną na skos 45°

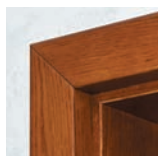

Opaska 60 i 80 mm



Ościeznica regulowana o zakresie do 280 mm



Ościeznica regulowana o zakresie powyżej 280 mm składa się z 2 elementów, a powyżej 400 mm z 3 elementów

	Zakres regulacji min-max (mm)	SOFT „60, 70, 80, 90, 100”		3D „60, 70, 80, 90, 100”		PLUS i CPL 0,15 „60, 70, 80, 90, 100”		CPL 0,2* „60, 70, 80, 90, 100”	
		zł netto	zł brutto	zł netto	zł brutto	zł netto	zł brutto	zł netto	zł brutto
1 element	80-100	339,00	416,97	364,00	447,72	399,00	490,77	474,00	583,02
	100-120	349,00	429,27	369,00	453,87	409,00	503,07	484,00	595,32
	120-140	359,00	441,57	384,00	472,32	419,00	515,37	494,00	607,62
	140-160	374,00	460,02	399,00	490,77	434,00	533,82	509,00	626,07
	160-180	394,00	484,62	419,00	515,37	454,00	558,42	534,00	656,82
	180-200	399,00	490,77	424,00	521,52	459,00	564,57	539,00	662,97
	200-220	414,00	509,22	439,00	539,97	474,00	583,02	554,00	681,42
	220-240	429,00	527,67	454,00	558,42	489,00	601,47	569,00	699,87
	240-260	444,00	546,12	464,00	570,72	504,00	619,92	584,00	718,32
	260-280	454,00	558,42	479,00	589,17	514,00	632,22	599,00	736,77
2 elementy	280-300	469,00	576,87	494,00	607,62	529,00	650,67	614,00	755,22
	300-320	484,00	595,32	504,00	619,92	544,00	669,12	629,00	773,67
	320-340	494,00	607,62	519,00	638,37	554,00	681,42	644,00	792,12
	340-360	544,00	669,12	569,00	699,87	604,00	742,92	699,00	859,77
	360-380	559,00	687,57	584,00	718,32	619,00	761,37	714,00	878,22
	380-400	589,00	724,47	609,00	749,07	644,00	792,12	739,00	908,97
3 elementy	400-420	599,00	736,77	624,00	767,52	659,00	810,57	754,00	927,42

* Ościeznica dedykowana do skrzydeł w kolorach CPL 0,2 i CPL 0,7.

Możliwość wykonania ościeżnic do zakresu: 500-520 mm - dopłata za każde 2 cm zakresu wynosi: 38,00 zł (brutto 46,74 zł) bazując od ceny ościeżnicy 400-420 mm.

Dopłata do ościeżnicy dwuskrzydłowej: + 30%.

Kątownik ruchomy standardowy lub z przedłużonym piórem o 2 cm: 135,00 zł (brutto 166,05 zł) - za kpl. we wszystkich kolorach oprócz: CPL 0,2 - 215,00 zł (brutto 264,45 zł).

Elektrozaczep: 250,00 zł (brutto 307,50 zł).

Wzmocnienie w ościeżnicy pod samozamykacz: 38,00 zł (brutto 46,74 zł).

Poszerzenie 120 mm do ościeżnicy regulowanej: 135,00 zł (brutto 166,05 zł) we wszystkich kolorach oprócz: CPL 0,2 - 240,00 zł (brutto 295,20 zł).

Łączenie pod kątem prostym (90°) możliwe tylko w ościeżnicy z opaską 80 mm.

Dopłata za opaskę 80 mm łączoną pod kątem prostym (90°): 100,00 zł (brutto 123,00 zł).

OŚCIEŻNICE I TUNELE STAŁE, OPASKI I CWiERĆWAŁKI MDF - DRZWI PŁYtowe I RAMIAKOWE PRZYLGOWE

SCHEMAT PRZYLGOWEJ OŚCIEŻNICY STAŁEJ

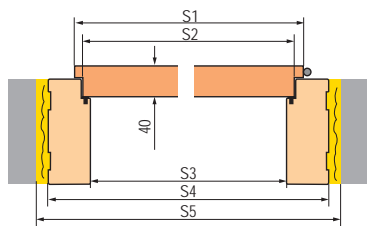

H1	H2	H3	H4	H5	
2030	2017	2018	2062	2077	
Szerokość drzwi	S1	S2	S3	S4	S5
„60”	644	618	604	692	722
„70”	744	718	704	792	822
„80”	844	818	804	892	922
„90”	944	918	904	992	1022
„100”	1044	1018	1004	1092	1122

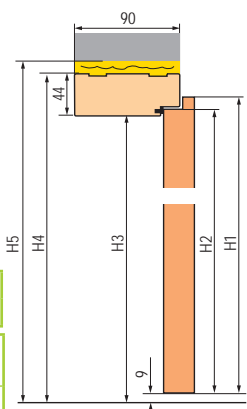

OŚCIEŻNICA SOFT



OŚCIEŻNICA STAND

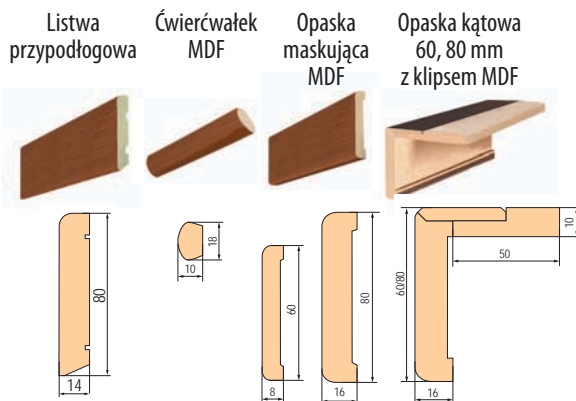

Listwa przypodłogowa wykonana z wilgocioodpornej płyty MDF. Sposób montażu - klejenie do ściany.

Ościeznica i tunel stałe MDF SOFT (do wyczerpania zapasów), w opcji bez dopłaty STAND w kolorze skrzydła „60, 70, 80, 90, 100”

Opaska MDF w kolorze skrzydła 8x60 mm - komplet: 2 szt. x 2,2 m + 1 szt. x 1,1 m

Opaska MDF w kolorze skrzydła 16x80 mm - komplet: 2 szt. x 2,2 m + 1 szt. x 1,1 m

Cwiertwałek MDF w kolorze skrzydła - komplet: 2 szt. x 2,2 m + 1 szt. x 1,1 m

Listwa przypodłogowa: 2,4 mb - cena za sztukę

Opaska kątowna 60/80 mm z klipsami (w zestawie 3 sztuki klipsa) - cena za kpl. na 1 stronę

Dopłata do ościeżnicy, opasek i cwiertwałków „110” i dwuskrzydłowych + 30%.

	SOFT		3D		PLUS i CPL 0,15		CPL 0,2*	
	zł netto	zł brutto	zł netto	zł brutto	zł netto	zł brutto	zł netto	zł brutto
Ościeznica i tunel stałe	169,00	207,87	186,00	228,78	222,00	273,06	278,00	341,94
Opaska 8x60 mm	39,00	47,97	47,00	57,81	52,00	63,96	82,00	100,86
Opaska 16x80 mm	64,00	78,72	76,00	93,48	87,00	107,01	139,00	170,97
Cwiertwałek MDF	25,00	30,75	29,00	35,67	30,00	36,90	-	-
Listwa przypodłogowa	-	-	42,00	51,66	42,00	51,66	-	-
Opaska kątowna 60/80 mm	135,00	166,05	135,00	166,05	135,00	166,05	215,00	264,45

* Ościeznica dedykowana do skrzydeł w kolorach CPL 0,2 i CPL 0,7.

OŚCIEŻNICE I TUNELE REGULOWANE MDF - DRZWI PŁYtowe I RAMIAKOWE BEZPRZYLGOWE

SCHEMAT BEZPRZYLGOWEJ OŚCIEŻNICY REGULOWANEJ

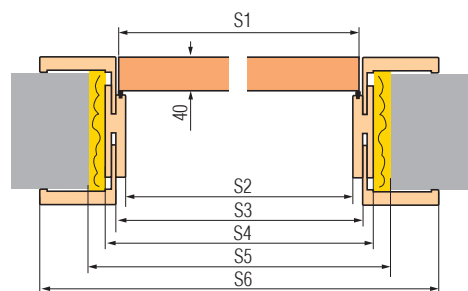

H1	H2	H3	H4	H5	
2030	2031	2053	2073	opaska 60mm	opaska 80 mm
				2102	2122

Szerokość drzwi	S1	S2	S3	S4	S5	S6	
						opaska 60 mm	opaska 80 mm
„60”	644	629	651	673	714	771	811
„70”	744	729	751	773	814	871	911
„80”	844	829	851	873	914	971	1011
„90”	944	929	951	973	1014	1071	1111
„100”	1044	1029	1051	1073	1114	1171	1211

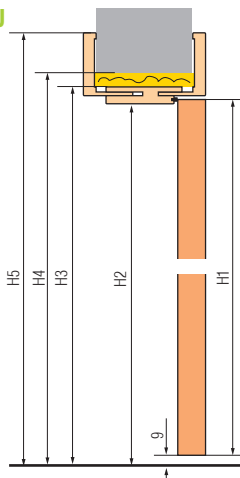

ZAKRES REGULACJI OŚCIEŻNICY: 80-95 MM

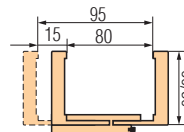

ZAKRES REGULACJI OŚCIEŻNICY: 95-415 MM

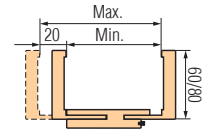

W ościeżnicy o zakresie 80-95, pióro kątownika należy samodzielnie przyciąć do wymaganego zakresu.

OŚCIEŻNICA REGULOWANA Z OPASKĄ ŁĄCZONĄ NA PROSTO

OŚCIEŻNICA REGULOWANA Z OPASKĄ ŁĄCZONĄ NA SKOS 45°



Opaska 80 mm



Opaska 60 i 80 mm

	Zakres regulacji min-max (mm)	SOFT		3D		PLUS i CPL 0,15		CPL 0,2*	
		zł netto	zł brutto	zł netto	zł brutto	zł netto	zł brutto	zł netto	zł brutto
1 element	80-95	694,00	853,62	719,00	884,37	764,00	939,72	869,00	1068,87
	95-115	694,00	853,62	719,00	884,37	764,00	939,72	869,00	1068,87
	115-135	694,00	853,62	719,00	884,37	764,00	939,72	869,00	1068,87
	135-155	729,00	896,67	749,00	921,27	794,00	976,62	904,00	1111,92
	155-175	729,00	896,67	749,00	921,27	794,00	976,62	904,00	1111,92
	175-195	729,00	896,67	749,00	921,27	794,00	976,62	904,00	1111,92
	195-215	749,00	921,27	769,00	945,87	814,00	1001,22	924,00	1136,52
	215-235	749,00	921,27	769,00	945,87	814,00	1001,22	924,00	1136,52
	235-255	749,00	921,27	769,00	945,87	814,00	1001,22	924,00	1136,52
	255-275	764,00	939,72	789,00	970,47	834,00	1025,82	944,00	1161,12
	275-295	764,00	939,72	789,00	970,47	834,00	1025,82	944,00	1161,12
	295-315	834,00	1025,82	859,00	1056,57	899,00	1105,77	1019,00	1253,37
	315-335	834,00	1025,82	859,00	1056,57	899,00	1105,77	1019,00	1253,37
	335-355	904,00	1111,92	929,00	1142,67	969,00	1191,87	1094,00	1345,62
	355-375	904,00	1111,92	929,00	1142,67	969,00	1191,87	1094,00	1345,62
	2 elementy	375-395	944,00	1161,12	964,00	1185,72	1009,00	1241,07	1134,00
395-415		944,00	1161,12	964,00	1185,72	1009,00	1241,07	1134,00	1394,82

* Ościeznica dedykowana do skrzydeł w kolorach CPL 0,2 i CPL 0,7.

Ościeznica regulowana o zakresie do 295 mm

Ościeznica regulowana o zakresie powyżej 295 mm składa się z dwóch elementów

Łączenie pod kątem 90° możliwe tylko w ościeżnicy z opaską 80 mm.

Dopłata do łączenia pod kątem 90°: 100,00 zł (brutto 123,00 zł).

Cena ościeżnicy regulowanej do drzwi dwuskrzydłowych + 30%.

Poszerzenie 120 mm do ościeżnicy regulowanej: 135,00 zł (brutto 166,05 zł) we wszystkich kolorach oprócz: CPL 0,2 - 240,00 zł (brutto 295,20 zł).

Kątownik ruchomy standardowy lub z przedłużonym piórem o 2 cm: 135,00 zł (brutto 166,05 zł) - za kpl. we wszystkich kolorach oprócz: CPL 0,2 - 215,00 zł (brutto 264,45 zł).

Cena ościeżnicy tunel o szerokości 60, 70, 80, 90, 100 w cenie ościeżnicy regulowanej przylgowej - strona 23.

Cena ościeżnicy tunel o szerokości 110, 120, 130, 140, 150, 160, 170, 180, 190 w cenie ościeżnicy regulowanej do drzwi przylgowych + 30% - strona 23.

Zamiana na zawiasy i blachę zaczepową w kolorze czarnym: 70,00 zł (brutto 86,10 zł).

OŚCIEŻNICE I TUNELE REGULOWANE NAKŁADKOWE DO OŚCIEŻNICY STALOWEJ - DRZWI PŁYTOWE I RAMIAKOWE PRZYLGOWE

SCHEMAT PRZYLGOWEJ OŚCIEŻNICY NAKŁADKOWEJ

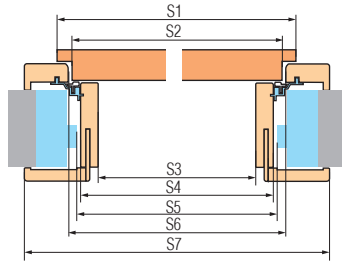

H1	H2	H3	H4	H5	H6	H7
2030	2017	2000	2014	2017	2030	2086

Szerokość drzwi	S1	S2	S3	S4	S5	S6	S7
„60”	644	618	564	592	598	624	737
„70”	744	718	664	692	698	724	837
„80”	844	818	764	792	798	824	937
„90”	944	918	864	892	898	924	1037
„100”	1044	1018	964	992	998	1024	1137

S5 - minimalny wymiar światła ościeżnicy stalowej na którą montujemy ościeżnicę nakładkową. Wymiar ten może być większy od zalecanego maksymalnie o 20 mm, przy zwiększonym wymiarze należy zwrócić uwagę czy opaski odpowiednio pokrywają mur. Tunel ma takie same wymiary jak ościeżnice nakładkowe (nie ma wierceń pod zawiasy i blachę zaczepową, ale jest wyposażony w uszczelkę).

Kątownik ruchomy standardowy lub z przedłużonym piórem o 2 cm: 135,00 zł (brutto 166,05 zł) - za kpl. we wszystkich kolorach. Poszerzenie 120 mm do ościeżnicy regulowanej: 135,00 zł (brutto 166,05 zł) we wszystkich kolorach.

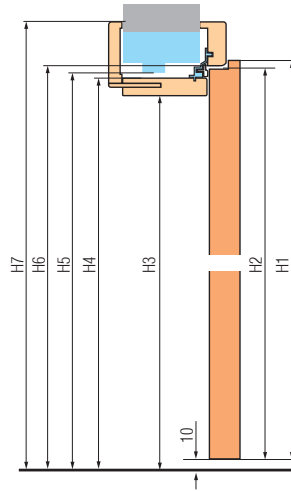

POŁOŻENIE KLAMKI OŚCIEŻNICY NAKŁADKOWEJ

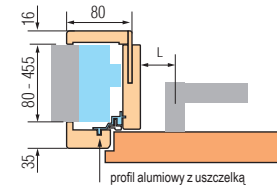

L - odległość od osi klamki do płaszczyzny deski ościeżnicy

L = 23 mm dla drzwi płytowych

L = 28 mm dla drzwi ramiakowych

UWAGA

Sprawdź wymiary szyldów w klamkach zanim je zamontujesz.

	Zakres regulacji min-max (mm)	OŚCIEŻNICA I TUNEL REGULOWANE NAKŁADKOWE					
		SOFT „60,70, 80, 90, 100”		3D „60, 70, 80, 90, 100”		PLUS i CPL 0,15 „60, 70, 80, 90, 100”	
		zł netto	zł brutto	zł netto	zł brutto	zł netto	zł brutto
1 element	80-100	429,00	527,67	449,00	552,27	519,00	638,37
	100-120	444,00	546,12	464,00	570,72	534,00	656,82
	120-140	464,00	570,72	484,00	595,32	554,00	681,42
	140-160	489,00	601,47	509,00	626,07	579,00	712,17
	160-180	514,00	632,22	534,00	656,82	604,00	742,92
	180-200	554,00	681,42	569,00	699,87	639,00	785,97
2 elementy	200-220	589,00	724,47	609,00	749,07	679,00	835,17
	220-240	614,00	755,22	634,00	779,82	704,00	865,92
	240-260	639,00	785,97	659,00	810,57	729,00	896,67
	260-280	664,00	816,72	684,00	841,32	754,00	927,42
	280-300	689,00	847,47	709,00	872,07	779,00	958,17
	300-320	714,00	878,22	734,00	902,82	804,00	988,92
3 elementy	320-340	739,00	908,97	759,00	933,57	829,00	1019,67
	340-360	764,00	939,72	784,00	964,32	854,00	1050,42
	360-380	789,00	970,47	809,00	995,07	879,00	1081,17
	380-400	829,00	1019,67	849,00	1044,27	919,00	1130,37
	400-420	864,00	1062,72	889,00	1093,47	954,00	1173,42
	420-440	899,00	1105,77	924,00	1136,52	994,00	1222,62

OŚCIEŻNICE REWERSYJNE

SCHEMAT OŚCIEŻNICY REWERSYJNEJ

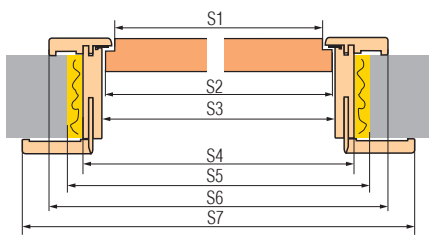

H1	H2	H3	H4	H5	H6	H7
2030	2040	2053	2075	2095	2122	2144

Szerokość drzwi	S1	S2	S3	S4	S5	S6	S7
„60”	624	644	652	696	736	791	834
„70”	724	744	752	796	836	891	934
„80”	824	844	852	896	936	991	1034
„90”	924	944	952	996	1036	1091	1134
„100”	1024	1044	1052	1096	1136	1191	1234

DRZWI PRAWO

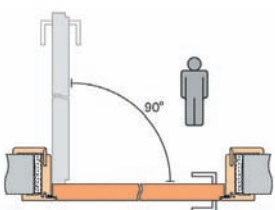

DRZWI LEWO

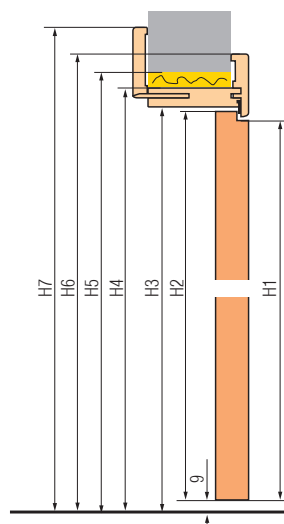
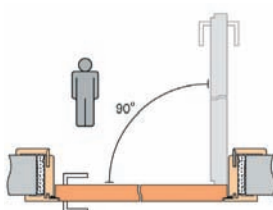

ZAKRES REGULACJI OŚCIEŻNICY

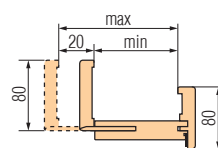

	Zakres regulacji min-max (mm)	3D „60, 70, 80, 90, 100”		PLUS i CPL 0,15 „60, 70, 80, 90, 100”	
		zł netto	zł brutto	zł netto	zł brutto
1 element	75-95	974,00	1198,02	1019,00	1253,37
	95-115	974,00	1198,02	1019,00	1253,37
	115-135	974,00	1198,02	1019,00	1253,37
	135-155	1004,00	1234,92	1049,00	1290,27
	155-175	1004,00	1234,92	1049,00	1290,27
	175-195	1004,00	1234,92	1049,00	1290,27
	195-215	1024,00	1259,52	1069,00	1314,87
	215-235	1024,00	1259,52	1069,00	1314,87
	235-255	1044,00	1284,12	1089,00	1339,47
	255-275	1044,00	1284,12	1089,00	1339,47
2 elementy	275-295	1109,00	1364,07	1154,00	1419,42
	295-315	1109,00	1364,07	1154,00	1419,42
	315-335	1179,00	1450,17	1219,00	1499,37
	335-355	1179,00	1450,17	1219,00	1499,37

-Ościeżnica do skrzydeł rewersyjnych dostępna tylko z kątownikiem 8 cm łączonym po kącie 45 stopni.

-Poszerzenie 120 mm do ościeżnicy rewersyjnej okleinowanej: 135,00 zł (brutto 166,05 zł).

Cena obejmuje komplet do ościeżnicy o danej szerokości.

-Kątownik ruchomy z przedłużonym piórem o 2 cm i kątownik standardowy do ościeżnicy: 135,00 zł (brutto 166,05 zł).

Cena obejmuje komplet do ościeżnicy o danej szerokości.

-Zamiana na zawiasy i blachę zaczepową w kolorze czarnym: 70,00 zł (brutto 86,10 zł).

OŚCIEŻNICE STALOWE STAŁE I REGULOWANE - DRZWI PŁYtowe I RAMIAKOWE PRZYLGOWE

Ościeżnice stalowe z uszczelką do drzwi wewnętrznych. Montaż ościeżnicy na poziomie „zero” przy gotowej podłodze. Pokryte farbą proszkową w kolorze popielatym RAL 7035, miodowym RAL 8003, brązowym RAL 8017, białym RAL 9010, białym RAL 9016, pozostałe RAL wycena indywidualna. Szerokość 60, 70, 80, 90, (100 za dopłatą).

Dwuskrzydłowe - wycena indywidualna. Wykonanie kierunkowe: lewe, prawe. Wyposażenie: trzy zawiasy regulowane płytkowe, uszczelka w kolorze brązowym lub popielatym, osłonki otworów zaczepowych, zaczepy montażowe.

DOSTĘPNE KOLORY

popielaty RAL 7035	miodowy RAL 8003	brązowy RAL 8017	biały RAL 9010	biały RAL 9016	Kolory RAL wycena indywidualna
-----------------------	---------------------	---------------------	-------------------	-------------------	--------------------------------------

OŚCIEŻNICA STALOWA REGULOWANA FD-22

Zakres regulacji min-max (mm)	zł netto	zł brutto
95-125	689,00	847,47
126-155	769,00	945,87
156-185	819,00	1007,37
186-215	879,00	1081,17
216-245	909,00	1118,07
246-275	969,00	1191,87
276-305	1019,00	1253,37

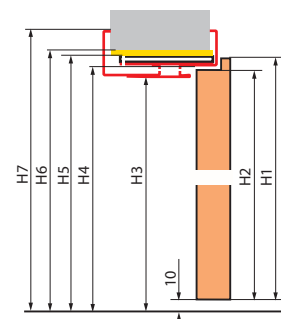
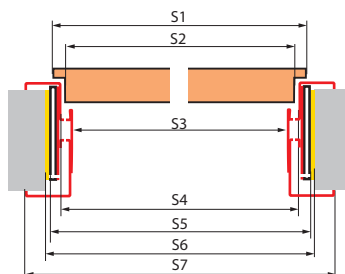
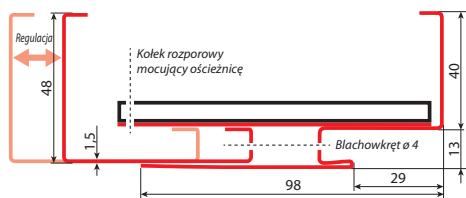

Szerokość drzwi	S1	S2	S3	S4	S5	S6	S7
„60”	644	618	601	627	651	681	707
„70”	744	718	701	727	751	781	807
„80”	844	818	801	827	851	881	907
„90”	944	918	901	927	951	981	1007
„100”	1044	1018	1001	1027	1051	1081	1107

H1	H2	H3	H4	H5	H6	H7
2030	2017	2017	2030	2040	2055	2070

Dopłata "100": **70,00 zł** (brutto 86,10 zł)

Dopłata "110": wycena indywidualna.

OŚCIEŻNICA STALOWA STAŁA FD-21/B

	zł netto	zł brutto
(60, 70, 80, 90)	319,00	392,37
(100)	369,00	453,87

Dopłata "110": wycena indywidualna.

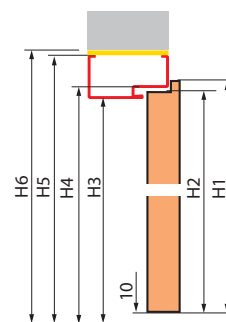
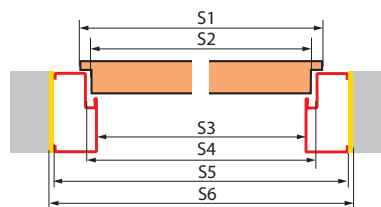
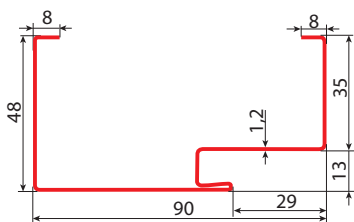

Szerokość drzwi	S1	S2	S3	S4	S5	S6
„60”	644	618	601	627	697	717
„70”	744	718	701	727	797	817
„80”	844	818	801	827	897	917
„90”	944	918	901	927	997	1017
„100”	1044	1018	1001	1027	1097	1117

H1	H2	H3	H4	H5	H6
2030	2017	2017	2030	2065	2075

OŚCIEŻNICA STALOWA STAŁA FD-21/C

	zł netto	zł brutto
(60, 70, 80, 90)	299,00	367,77
(100)	349,00	429,27

Dopłata "110": wycena indywidualna.

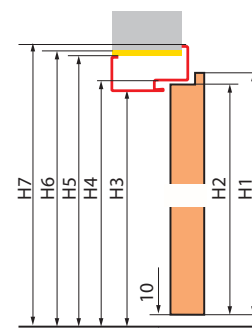
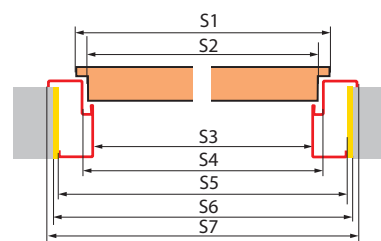
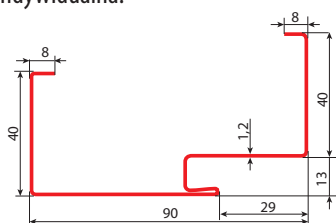

Szerokość drzwi	S1	S2	S3	S4	S5	S6	S7
„60”	644	618	601	627	681	701	707
„70”	744	718	701	727	781	801	807
„80”	844	818	801	827	981	901	907
„90”	944	918	901	927	1081	1001	1007
„100”	1044	1018	1001	1027	1181	1101	1107

H1	H2	H3	H4	H5	H6	H7
2030	2017	2017	2030	2065	2057	2070

OŚCIEŻNICA STALOWA STAŁA FD-21/N

	zł netto	zł brutto
(60, 70, 80, 90)	259,00	318,57
(100)	309,00	380,07

Dopłata "110": wycena indywidualna.

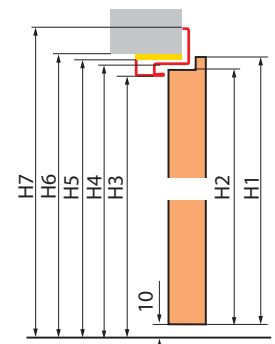
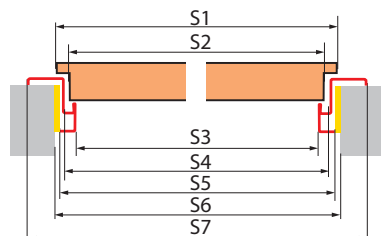
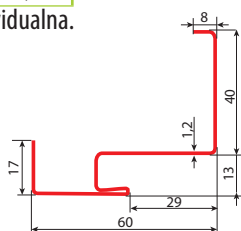

Szerokość drzwi	S1	S2	S3	S4	S5	S6	S7
„60”	644	618	601	627	635	665	707
„70”	744	718	701	727	736	765	807
„80”	844	818	801	827	835	865	907
„90”	944	918	901	927	935	965	1007
„100”	1044	1018	1001	1027	1035	1065	1107

H1	H2	H3	H4	H5	H6	H7
2030	2017	2017	2030	2034	2049	2070



Skrzydło bezprzylgowe

399,00 zł (brutto 490,77 zł)

Skrzydło przylgowe

399,00 zł (brutto 490,77 zł)

Ościeżnica kryta aluminiowa

999,00 zł (brutto 1228,77 zł)

DOSTĘPNE KOLORY



* Folia biała gładka imitująca powierzchnię malowaną. ** Stosowany do malowania i tapetowania.

Skrzydła drzwiowe wewnątrzlokalowe:

- przylgowe - otwierane do wewnątrz,
- bezprzylgowe otwierane - na zewnątrz.

Szerokość: 60, 70, 80, 90 cm, (100 cm za dopłatą).

Konstrukcja: ramiak drewniany pokryty dwiema płytami HDF, wypełnienie stabilizujące „plaster miodu” lub płyta pełna (za dopłatą)

Wykończenie: skrzydło - płyta HDF pokryta okleiną PLUS lub okleiną przeznaczoną do malowania bądź tapetowania (biały podkład). Ościeżnica kryta aluminiowa z uszczelką w standardzie w kolorze aluminium lub w kolorze białym (za dopłatą).

Okucia: - dwa ukryte zawiasy regulowane,
- zamek magnetyczny - do wyboru: na klucz, z blokadą, wkładka patentowa lub oszczędnościowy.
Roztaw zamków: klucz i z blokadą - 90 mm, wkładka - 85 mm.

Cena nie zawiera klamek.

OPCJE ZA DOPLATĄ	zł netto	zł brutto
Dopłata do skrzydła „100”	50,00	61,50
Wypełnienie płyta pełna	115,00	141,45
Ościeżnica w kolorze białym	440,00	541,20
Tuleje wentylacyjne PCV	20,00	24,60
Podcięcie wentylacyjne	30,00	36,90
Kratka wentylacyjna	25,00	30,75
Uszczelka opadająca	115,00	141,45
Klamki	strona 21	

SCHEMAT OŚCIEŻNICY OTWIERANEJ DO WENĄTRZ - DRZWI PRAWO

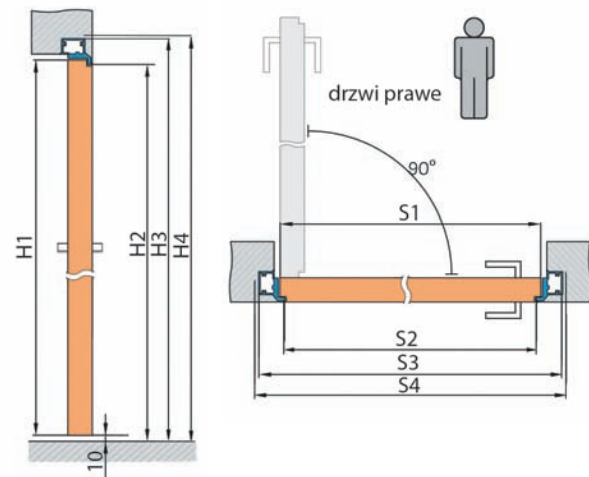

H1	H2	H3	H4
2030	2030	2072	2079

Szerokość drzwi	S1	S2	S3	S4
„60”	620	605	690	700
„70”	720	705	790	800
„80”	820	805	890	900
„90”	920	905	990	1000
„100”	1020	1005	1090	1100

PRZEKRÓJ OŚCIEŻNICY ALUMINIOWEJ

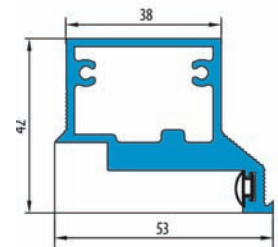

SCHEMAT OŚCIEŻNICY OTWIERANEJ NA ZEWNĄTRZ - DRZWI LEWE

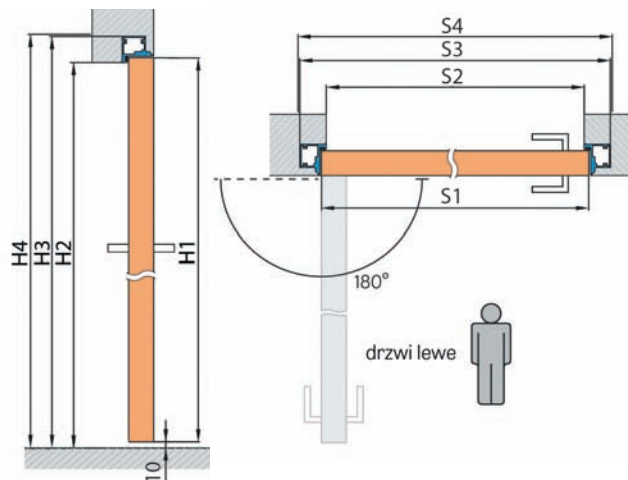

H1	H2	H3	H4
2020	2020	2062	2069

Szerokość skrzydła	S1	S2	S3	S4
„60”	620	605	690	700
„70”	620	705	790	800
„80”	620	805	890	900
„90”	620	905	990	1000
„100”	1020	1005	1090	1100

PRZEKRÓJ OŚCIEŻNICY ALUMINIOWEJ

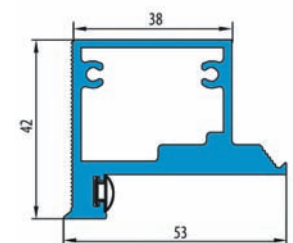

ZABUDOWA PŁYTĄ G-K

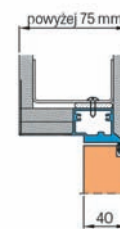
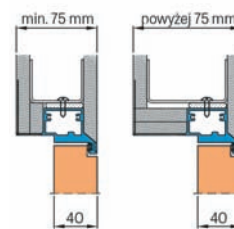

ZABUDOWA W MURZE

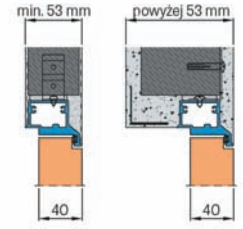

ZABUDOWA PŁYTĄ G-K

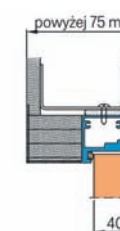
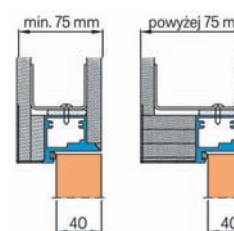

ZABUDOWA W MURZE

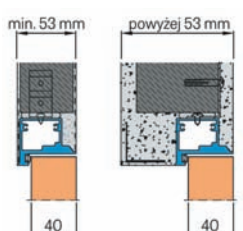

INFORMACJE TECHNICZNE DRZWI DWUSKRZYDŁOWE PRZYLGOWE

DRZWI DWUSKRZYDŁOWE SYMETRYCZNE



60 - 90 60 - 90

DRZWI DWUSKRZYDŁOWE ASYMETRYCZNE



60 - 100 60 - 80

DRZWI DWUSKRZYDŁOWE Z DOSTAWKĄ PEŁNĄ GŁADKĄ



60 - 100 30 - 50

Rysunek nr 1

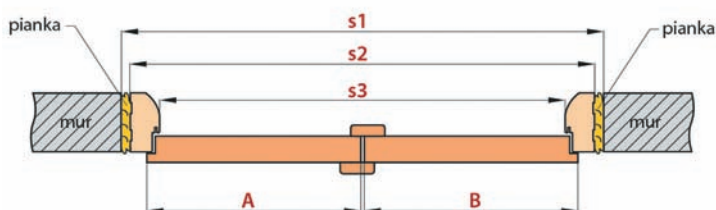
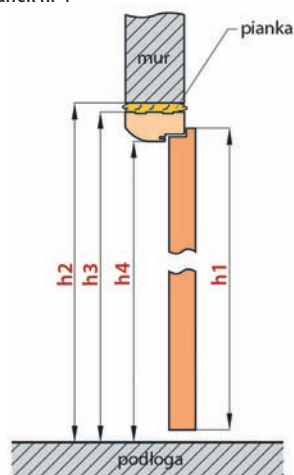

OŚCIEŻNICA STAŁA		DRZWI PODWÓJNE										
		„90”	„100”	„110”	„120”	„130”	„140”	„150”	„160”	„170”	„180”	„190”
A+B	Szerokość skrzydła	988	1088	1188	1288	1388	1488	1588	1688	1788	1888	1988
s1	Szerokość otworu w murze	1068	1168	1268	1368	1468	1568	1668	1768	1868	1968	2068
s2	Szerokość zewnętrzna ościeżnicy	1038	1138	1238	1338	1438	1538	1638	1738	1838	1938	2038
s3	Szerokość w świetle ościeżnicy	950	1050	1150	1250	1350	1450	1550	1650	1750	1850	1950
h1	Wysokość skrzydła	2030	2030	2030	2030	2030	2030	2030	2030	2030	2030	2030
h2	Wysokość otworu w murze	2077	2077	2077	2077	2077	2077	2077	2077	2077	2077	2077
h3	Wysokość zewnętrzna ościeżnicy	2062	2062	2062	2062	2062	2062	2062	2062	2062	2062	2062
h4	Wysokość w świetle ościeżnicy	2018	2018	2018	2018	2018	2018	2018	2018	2018	2018	2018

Rysunek nr 2

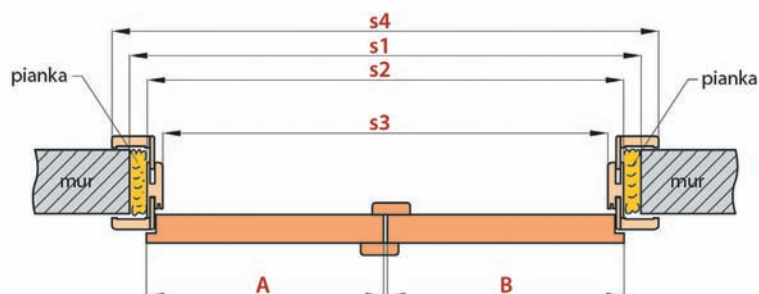
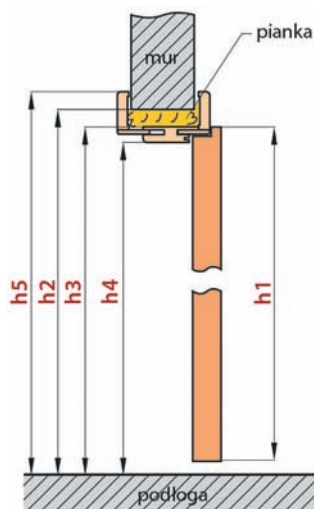

OŚCIEŻNICA REGULOWANA		DRZWI PODWÓJNE										
		„90”	„100”	„110”	„120”	„130”	„140”	„150”	„160”	„170”	„180”	„190”
A+B	Szerokość skrzydła	988	1088	1188	1288	1388	1488	1588	1688	1788	1888	1988
s1	Szerokość otworu w murze	1034	1134	1234	1334	1434	1534	1634	1734	1834	1934	2034
s2	Szerokość zewnętrzna ościeżnicy	994	1094	1194	1294	1394	1494	1594	1694	1794	1894	1994
s3	Szerokość w świetle ościeżnicy	950	1050	1150	1250	1350	1450	1550	1650	1750	1850	1950
s4	Szerokość krycia ościeżnicy - opaska 60 mm	1092	1192	1292	1392	1492	1592	1692	1792	1892	1992	2092
	Szerokość krycia ościeżnicy - opaska 80 mm	1132	1232	1332	1432	1532	1632	1732	1832	1932	2032	2132
h1	Wysokość skrzydła	2030	2030	2030	2030	2030	2030	2030	2030	2030	2030	2030
h2	Wysokość otworu w murze	2060	2060	2060	2060	2060	2060	2060	2060	2060	2060	2060
h3	Wysokość zewnętrzna ościeżnicy	2040	2040	2040	2040	2040	2040	2040	2040	2040	2040	2040
h4	Wysokość w świetle ościeżnicy	2018	2018	2018	2018	2018	2018	2018	2018	2018	2018	2018
h5	Wysokość krycia ościeżnicy - opaska 60 mm	2089	2089	2089	2089	2089	2089	2089	2089	2089	2089	2089
	Wysokość krycia ościeżnicy - opaska 80 mm	2109	2109	2109	2109	2109	2109	2109	2109	2109	2109	2109

INFORMACJE TECHNICZNE DRZWI DWUSKRZYDŁOWE BEZPRZYLGOWE

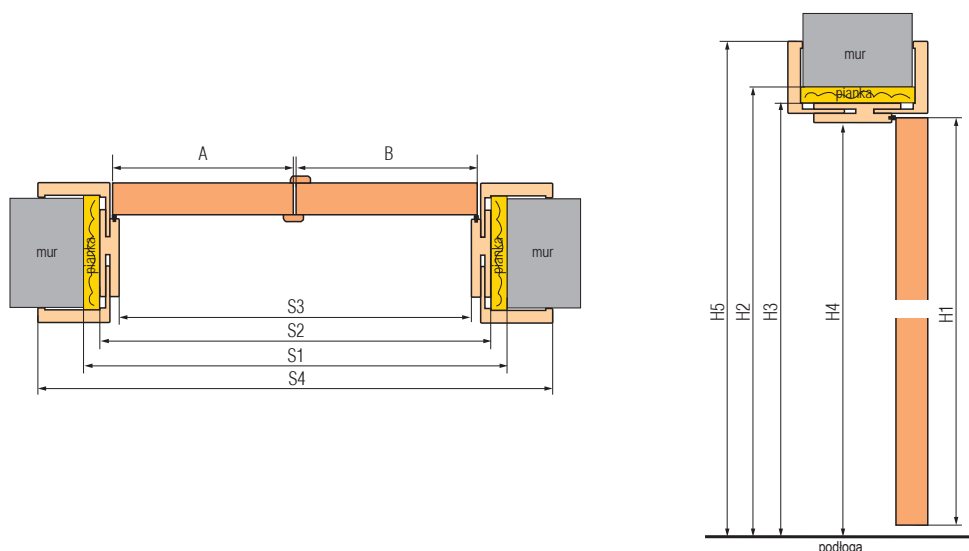

OŚCIEŻNICA REGULOWANA		DRZWI PODWÓJNE									
		„90”	„100”	„110”	„120”	„130”	„140”	„150”	„160”	„170”	„180”
A+B	Szerokość skrzydła	988	1088	1188	1288	1388	1488	1588	1688	1788	1888
S1	Szerokość otworu w murze	1061	1161	1261	1361	1461	1561	1661	1761	1861	1961
S2	Szerokość zewnętrzna ościeżnicy	1021	1121	1221	1321	1421	1521	1621	1721	1821	1921
S3	Szerokość w świetle ościeżnicy	977	1077	1177	1277	1377	1477	1577	1677	1777	1877
S4	Szerokość krycia ościeżnicy - opaska 60 mm	1119	1219	1319	1419	1519	1619	1719	1819	1919	2019
	Szerokość krycia ościeżnicy - opaska 80 mm	1159	1259	1359	1459	1559	1659	1759	1859	1959	2059
H1	Wysokość skrzydła	2030	2030	2030	2030	2030	2030	2030	2030	2030	2030
H2	Wysokość otworu w murze	2073	2073	2073	2073	2073	2073	2073	2073	2073	2073
H3	Wysokość zewnętrzna ościeżnicy	2053	2053	2053	2053	2053	2053	2053	2053	2053	2053
H4	Wysokość w świetle ościeżnicy	2031	2031	2031	2031	2031	2031	2031	2031	2031	2031
H5	Wysokość krycia ościeżnicy - opaska 60 mm	2102	2102	2102	2102	2102	2102	2102	2102	2102	2102
	Wysokość krycia ościeżnicy - opaska 80 mm	2122	2122	2122	2122	2122	2122	2122	2122	2122	2122

INFORMACJE TECHNICZNE TUNELE REGULOWANE PRZYLGOWE I BEZPRZYLGOWE

	TUNELE REGULOWANE PRZYLGOWE													
	„60”	„70”	„80”	„90”	„100”	„110”	„120”	„130”	„140”	„150”	„160”	„170”	„180”	„190”
Szerokość otworu w murze	688	788	888	988	1088	1188	1288	1388	1488	1588	1688	1788	1888	1988
Szerokość zewnętrzna tunelu	648	748	848	948	1048	1148	1248	1348	1448	1548	1648	1748	1848	1948
Szerokość w świetle tunelu	604	704	804	904	1004	1104	1204	1304	1404	1504	1604	1704	1804	1904
Szerokość krycia tunelu - opaska 60 mm	746	846	946	1046	1146	1246	1346	1446	1546	1646	1746	1846	1946	2046
Szerokość krycia tunelu - opaska 80 mm	786	886	986	1086	1186	1286	1386	1486	1586	1686	1786	1886	1986	2086
Wysokość otworu w murze	2060	2060	2060	2060	2060	2060	2060	2060	2060	2060	2060	2060	2060	2060
Wysokość zewnętrzna tunelu	2040	2040	2040	2040	2040	2040	2040	2040	2040	2040	2040	2040	2040	2040
Wysokość w świetle tunelu	2018	2018	2018	2018	2018	2018	2018	2018	2018	2018	2018	2018	2018	2018
Wysokość krycia tunelu - opaska 60 mm	2089	2089	2089	2089	2089	2089	2089	2089	2089	2089	2089	2089	2089	2089
Wysokość krycia tunelu - opaska 80 mm	2109	2109	2109	2109	2109	2109	2109	2109	2109	2109	2109	2109	2109	2109

	TUNELE REGULOWANE BEZPRZYLGOWE													
	„60”	„70”	„80”	„90”	„100”	„110”	„120”	„130”	„140”	„150”	„160”	„170”	„180”	
Szerokość otworu w murze	713	813	913	1013	1113	1213	1313	1413	1513	1613	1713	1813	1913	
Szerokość zewnętrzna tunelu	673	773	873	973	1073	1173	1273	1373	1473	1573	1673	1773	1873	
Szerokość w świetle tunelu	629	729	829	929	1029	1129	1229	1329	1429	1529	1629	1729	1829	
Szerokość krycia tunelu - opaska 60 mm	771	871	971	1071	1171	1271	1371	1471	1571	1671	1771	1871	1971	
Szerokość krycia tunelu - opaska 80 mm	811	911	1011	1111	1211	1311	1411	1511	1611	1711	1811	1911	2011	
Wysokość otworu w murze	2073	2073	2073	2073	2073	2073	2073	2073	2073	2073	2073	2073	2073	
Wysokość zewnętrzna tunelu	2053	2053	2053	2053	2053	2053	2053	2053	2053	2053	2053	2053	2053	
Wysokość w świetle tunelu	2031	2031	2031	2031	2031	2031	2031	2031	2031	2031	2031	2031	2031	
Wysokość krycia tunelu - opaska 60 mm	2102	2102	2102	2102	2102	2102	2102	2102	2102	2102	2102	2102	2102	
Wysokość krycia tunelu - opaska 80 mm	2122	2122	2122	2122	2122	2122	2122	2122	2122	2122	2122	2122	2122	

INFORMACJE TECHNICZNE SYSTEM PRZESUWNY NAŚCIENNY

Rysunek nr 3

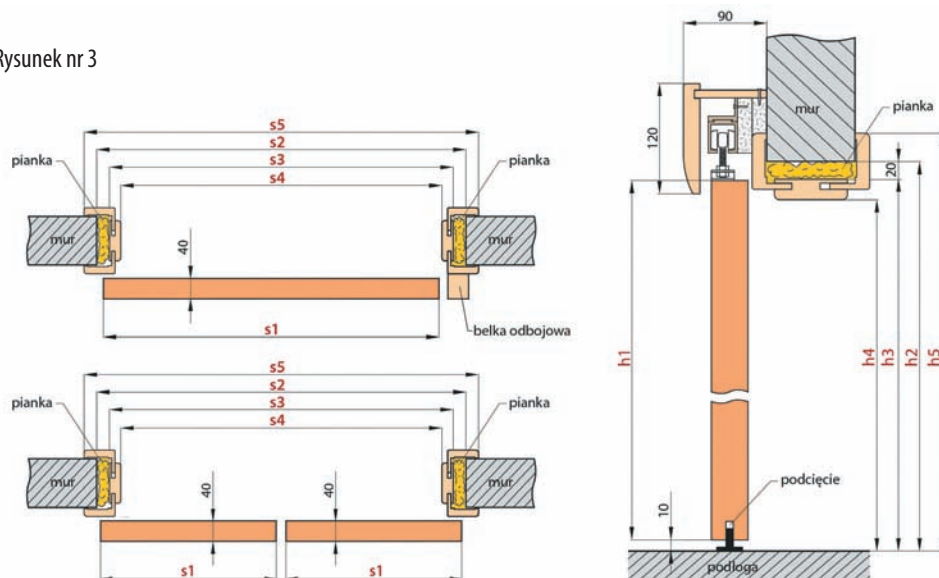

		SYSTEM PRZESUWNY Z ZABUDOWĄ OŚCIEŻA									
		DRZWI POJEDYNCZE					DRZWI PODWÓJNE				
		„60”	„70”	„80”	„90”	„100”	„60” x 2	„70” x 2	„80” x 2	„90” x 2	„100” x 2
s1	Szerokość skrzydła	644	744	844	944	1044	1288	1488	1688	1888	2088
s2	Szerokość otworu w murze	688	788	888	988	1088	1288	1488	1688	1888	2088
s3	Szerokość zewnętrzna ościeżnicy	648	748	848	948	1048	1248	1448	1648	1848	2048
s4	Szerokość w świetle ościeżnicy	604	704	804	904	1004	1204	1404	1604	1804	2004
s5	Szerokość krycia ościeżnicy - opaska 60 mm	746	846	946	1046	1146	1346	1546	1746	1946	2146
	Szerokość krycia ościeżnicy - opaska 80 mm	786	886	986	1086	1186	1386	1586	1786	1986	brak
h1	Wysokość skrzydła	2030	2030	2030	2030	2030	2030	2030	2030	2030	2030
h2	Wysokość otworu w murze	2060	2060	2060	2060	2060	2060	2060	2060	2060	2060
h3	Wysokość zewnętrzna ościeżnicy	2040	2040	2040	2040	2040	2040	2040	2040	2040	2040
h4	Wysokość w świetle ościeżnicy	2018	2018	2018	2018	2018	2018	2018	2018	2018	2018
h5	Wysokość krycia ościeżnicy - opaska 60 mm	2089	2089	2089	2089	2089	2089	2089	2089	2089	2089
	Wysokość krycia ościeżnicy - opaska 80 mm	2109	2109	2109	2109	2109	2109	2109	2109	2109	brak

Rysunek nr 4

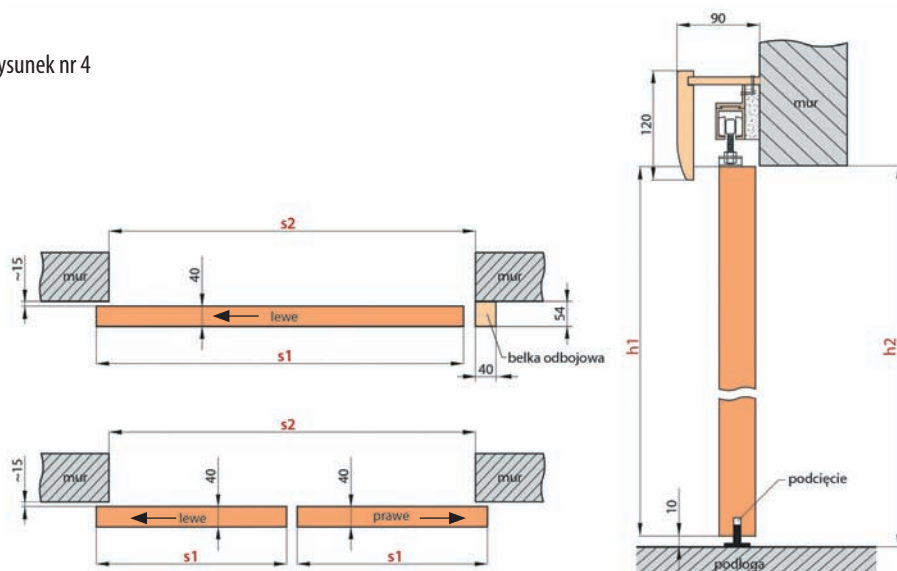

		SYSTEM PRZESUWNY BEZ ZABUDOWY OŚCIEŻA									
		DRZWI POJEDYNCZE					DRZWI PODWÓJNE				
		„60”	„70”	„80”	„90”	„100”	„60” x 2	„70” x 2	„80” x 2	„90” x 2	„100” x 2
s1	Szerokość skrzydła	644	744	844	944	1044	1288	1488	1688	1888	2088
s2	Szerokość otworu w murze	602	702	802	902	1002	1202	1402	1602	1802	2002
h1	Wysokość skrzydła	2030	2030	2030	2030	2030	2030	2030	2030	2030	2030
h2	Wysokość otworu w murze	2020	2020	2020	2020	2020	2020	2020	2020	2020	2020

DRZWI WEWNĘTRZNE WEJŚCIOWE Z ZAMKAMI ANTYWŁAMANIOWYMI LUB Z ZAMKIEM LISTWOWYM



Pragniemy przedstawić Państwu drzwi wewnętrzne wejściowe wewnątrzklatkowe z zamkami antywłamaniowymi lub zamkiem listwowym o grubości skrzydła 46 mm. Charakteryzują się wysoką trwałością, doskonałymi parametrami izolacji termicznej i akustycznej $R_w = 32$ dB lub AKUSTIC $R_w = 39$ dB przy zastosowaniu ościeżnicy stałej lub ościeżnicy regulowanej, progów lub uszczelki opadającej.

SOFT 3D Drzwi SOFT i 3D charakteryzują się wyjątkową solidną konstrukcją. Wykorzystana jest tu również nowa technologia oklejania SOFT, która nie posiada ostrych krawędzi. Zastosowana okleina charakteryzuje się zwiększoną odpornością na zarysowania a jednocześnie wysokimi walorami wizualnymi.

PLUS Drzwi PLUS pokryte są okleiną z polipropylenu (PP), która dzięki swojej wielowarstwowej budowie posiada bardzo dobre właściwości użytkowe, doskonale imitując strukturę drewna.

CPL 0,15 Drzwi CPL 0,15 charakteryzują się wyjątkowo solidną konstrukcją. Okleina CPL 0,15 składa się z warstwy dekoracyjnej zaimpregnowanej w żywicach (utwardzona) oraz warstwy spodniej nadającej elastyczność. Cechuje ją wysoka odporność na uderzenia, ścieranie, zadrapania oraz wysokie temperatury i promieniowanie UV. Zastosowanie tego typu materiału pozwala na użytkowanie drzwi w pomieszczeniach tzw. „trudnych”. Grubość laminatu około 0,15 mm.

CPL 0,2 / CPL 0,7 Drzwi CPL 0,2 i CPL 0,7 charakteryzują się wyjątkowo solidną konstrukcją. Okleina CPL 0,2 i CPL 0,7 składa się z warstwy dekoracyjnej zaimpregnowanej w żywicach (utwardzona) oraz warstwy spodniej nadającej elastyczność. Cechuje ją wysoka odporność na uderzenia, ścieranie, zadrapania oraz wysokie temperatury i promieniowanie UV. Zastosowanie tego typu materiału pozwala na użytkowanie drzwi w pomieszczeniach tzw. „trudnych”. Skrzydła pokryte laminatami CPL 0,2 i CPL 0,7 mają wykonaną krawędź skrzydła tzw. ABSem bardzo mocnym materiałem PCV. Laminat CPL 0,7 ze względu na wyjątkową twardość stosowany jest tylko na płaszczyznę skrzydła. Grubość laminatu CPL 0,2 - 0,2 mm, grubość laminatu CPL 0,7 - 0,7 mm

Wposażenie kompletnych drzwi WIESIA i TERESA w standardzie:



Zamek antywłamaniowy w klasie 2 górny trzybolcowy z wkładką w systemie jednego klucza. Szyld górny ESSEN

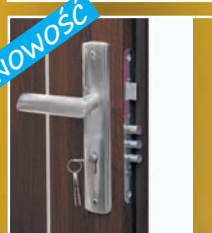

Zamek antywłamaniowy w klasie 2 dolny trzybolcowy z wkładką w systemie jednego klucza. Klamka ESSEN



Zaczepek główny regulowany



Skrzydło o grubości 46 mm z uszczelką, ramiaki drewniane wzmocnione ceownikiem stalowym gr. ścianki 2 mm, wypełnienie płyta pełna



Za dopłatą klamka SHARK + szyld górny



NOWOŚĆ:
NAWIERCONE OTWORY
POD KLAMKĘ I SZYLD
ESSEN I SHARK

WIESIA, TERESA



NOWOŚĆ

WIESIA, TERESA
AKUSTIC



Trzy zawiasy dwuczopowe $\varnothing 16$ z regulacją 3D

Wizjer nienawiercony (dotyczy zestawu PREMIUM)

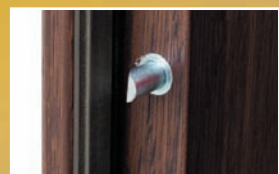

Trzy bolce antywyważeniowe



Ościeżnica stała drewniana z uszczelką

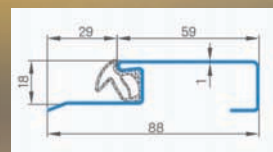

Próg z stali nierdzewnej z uszczelką

Akcesoria dodatkowe:



Próg opadający



Wizjer



Ościeżnica regulowana

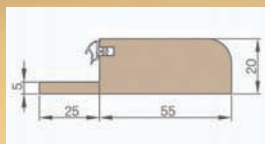

Próg z twardego drewna liściastego szer. 55 mm, lakierowany bezbarwny



Klamka SHARK + szyld górny

**DRZWI DOSTARCZAMY KOMPLETNIE ZMONTOWANE
(SKRZYDŁO + OŚCIEŻNICA STAŁA DREWNIANA + PRÓG ZINTEGROWANY)
ŁATWY MONTAŻ!!!**

WIESIA AO



DRZWI
DOSTĘPNE
OD REKI

DRZWI WIESIA AO, ZESTAW PREMIUM,
ROZMIAR „80”, „90”
W KOLORZE ORZECH CIEMNY 3D

	ZESTAW PREMIUM ⁽¹⁾	ZESTAW STANDARD ⁽²⁾	SKRZYDŁO
SOFT 3D	1159,00 (brutto 1425,57)	999,00 (brutto 1228,77)	659,00 (brutto 810,57)
SOFT	1259,00 (brutto 1548,57)	1109,00 (brutto 1364,07)	749,00 (brutto 921,27)
PLUS	1459,00 (brutto 1749,57)	1299,00 (brutto 1597,77)	889,00 (brutto 1093,47)
CPL 0,15	1589,00 (brutto 1954,47)	1419,00 (brutto 1745,37)	999,00 (brutto 1228,77)
CPL 0,2			
CPL 0,7			

Dostępne szerokości: „80”, „90E”, („100” - w opcji za dopłatą),
w opcji bez dopłaty: „80N” (tylko na ościeżnicy stałej).

DOSTĘPNE KOLORY:

SOFT 3D	biały classic ⁽¹⁾	orzech ciemny	dąb	dąb szary	jasny dąb	złoty dąb	dąb retro	sosna biała	wiąz	SOFT	orzech	akacja	jasna akacja					
PLUS	orzech plus	klon szary plus	dąb średni plus	kora biała plus	jesion grafit plus	biały plus ⁽¹⁾	beton plus	dąb natur plus	PLUS	orzech	klon szary plus	dąb średni plus	kora biała plus	jesion grafit plus	biały plus ⁽¹⁾	beton plus	dąb natur plus	
CPL 0,15	biały cpl 0,15 ^{(1)*}	dąb cpl 0,15	dąb szary cpl 0,15	wenge cpl 0,15	sosna szara cpl 0,15	jasnoszary cpl 0,15*	cappuccino cpl 0,15*	czarny cpl 0,15*	CPL 0,2	biały cpl 0,2 ⁽¹⁾	popielaty cpl 0,2	antracyt cpl 0,2	dąb cpl 0,2	CPL 0,7	biały cpl 0,7 ⁽¹⁾	popielaty cpl 0,7	antracyt cpl 0,7	dąb cpl 0,7

⁽¹⁾Folia biała gładka imitująca powierzchnię malowaną. *Powłoka AntiFinger.

ZESTAW PREMIUM⁽¹⁾ ZAWIERA:

- skrzydło przylgowe z uszczelką o grubości 46 mm,
- ościeżnica stała z uszczelką, drewniana prostokątna
- próg ze stali nierdzewnej z uszczelką,
- dwa zamki trzybolcowe antywłamaniowe w klasie 2,
- 3 bolce antywyważeniowe po stronie zawiasów,
- okucia: - klamka i szyldek górny ESSEN nikiel satyna z nawierconymi otworami pod klamkę,
- wkładka dolna + wkładka górna z gałką w systemie jednego klucza chrom lakierowany,
- wizjer (bez nawierconego otworu).

ZESTAW STANDARD⁽²⁾ JAK WYŻEJ - BEZ OKUĆ.

⁽¹⁾⁽²⁾ Modyfikacje zestawów i dostępne opcje za dopłatą w tabelach poniżej

Za dopłatą



OPCJE ZA DOPŁATĄ: ZESTAW PREMIUM	Dopłata		Cena zakupu samego akcesoria	
	zł netto	zł brutto	zł netto	zł brutto
Dopłata do zestawu „100”	80,00	98,40	-	-
Próg z twardego drewna liściastego, lakierowany bezbarwny, szer. 55 mm	90,00	110,70	90,00	110,70
Nawiercenie otworu na wizjer	15,00	18,45	-	-
Próg opadający	120,00	147,60	120,00	147,60
Skrócenie drzwi do 80 mm lub produkt w normie CZ	125,00	153,75	125,00	153,75
Dopłata do wersji AKUSTC 39dB	460,00	565,80	-	-
Opaska, ćwierćwałek	strona 24			

CENA ZESTAWU KOMPLETNYCH DRZWI Z OŚCIEŻNICĄ REGULOWANĄ, OPASKA 60 lub 80 mm

(skrzydło+ościeżnica regulowana+próg stalowy lub drewniany+klamka ESSEN+wkładki)

Zakres regulacji ościeżnicy min-max (mm)	SOFT I 3D „80”, „90”		PLUS i CPL 0,15		CPL 0,2 „80”, „90”		skrzydło CPL 0,7 ościeżnica CPL 0,2 „80”, „90”	
	zł netto	zł brutto	zł netto	zł brutto	zł netto	zł brutto	zł netto	zł brutto
80-100	1439,00	1769,97	1574,00	1936,02	1824,00	2243,52	1934,00	2378,82
100-120	1449,00	1782,27	1584,00	1948,32	1834,00	2255,82	1944,00	2391,12
120-140	1464,00	1800,72	1599,00	1966,77	1849,00	2274,27	1959,00	2409,57
140-160	1479,00	1819,17	1614,00	1985,22	1869,00	2298,87	1979,00	2434,17
160-180	1504,00	1849,92	1639,00	2015,97	1894,00	2329,62	2004,00	2464,92
180-200	1514,00	1862,22	1649,00	2028,27	1904,00	2341,92	2014,00	2477,22
200-220	1529,00	1880,67	1664,00	2046,72	1919,00	2360,37	2029,00	2495,67
220-240	1544,00	1899,12	1679,00	2065,17	1939,00	2384,97	2049,00	2520,27
240-260	1559,00	1917,57	1699,00	2089,77	1959,00	2409,57	2069,00	2544,87
260-280	1584,00	1948,32	1719,00	2114,37	1979,00	2434,17	2089,00	2569,47
280-300	1599,00	1966,77	1734,00	2132,82	1999,99	2458,77	2109,00	2594,07
300-320	1614,00	1985,22	1749,00	2151,27	2014,00	2477,22	2124,00	2612,52
320-340	1629,00	2003,67	1764,00	2169,72	2034,00	2501,82	2144,00	2637,12
340-360	1689,00	2077,47	1824,00	2243,52	2094,00	2575,62	2204,00	2710,92
360-380	1704,00	2095,92	1839,00	2261,97	2114,00	2600,22	2224,00	2735,52
380-400	1739,00	2138,97	1874,00	2305,02	2149,00	2643,27	2259,00	2778,57
400-420	1754,00	2157,42	1889,00	2323,47	2164,00	2661,72	2274,00	2797,02

Możliwość wykonania ościeżnic do zakresu: 500-520 mm - wycena indywidualna.

Ościeżnice o zakresie powyżej 280 mm składają się z dwóch elementów.

Ościeżnice o zakresie powyżej 400 mm składają się z trzech elementów.

Łączenie pod kątem prostym (90°) możliwe tylko w ościeżnicy z opaską 80 mm.

Dopłata za opaskę 80 mm łączoną pod kątem prostym (90°): 100,00 zł (brutto 123,00 zł).

Dopłata za wzmocnienie pod samozamykacz do ościeżnicy regulowanej: 38,00 zł (brutto 46,74 zł).

Opaska kątowna 60/80 mm z klipsami (w zestawie 3 sztuki klipsa) do ościeżnicy stałej:

- 3D, SOFT, PLUS, CPL 0,15: 135,00 zł (brutto 166,05 zł)

- CPL 0,2: 215,00 zł (brutto 264,45 zł).

OPCJE ZA DOPŁATĄ: ZESTAW STANDARD

	Dopłata		Cena zakupu samego akcesoria	
	zł netto	zł brutto	zł netto	zł brutto
Klamka ESSEN + szyldek górny (nikiel satyna, patyna, czarna)	130,00	159,90	130,00	159,90
Wkładka + wkładko-gałka (System jednego klucza), otwierane na zewnątrz rozmiar: 30g/45, otwierane do wewnątrz rozmiar: 30/45g, kolory: chrom lakierowany, mosiądz lakierowany	105,00	129,15	105,00	129,15
Wizjer niezamontowany	25,00	30,75	25,00	30,75
Wizjer zamontowany (standardowa wysokość od dołu skrzydła: 1550 mm)	40,00	49,20	-	-
Klamka SHARK + szyldek górny INOX, czarna, brąz mat	155,00	190,65	155,00	190,65
Dopłata do zestawu „100”	80,00	98,40	-	-
Próg z twardego drewna liściastego, lakierowany bezbarwny, szer. 55 mm	90,00	110,70	90,00	110,70
Próg opadający	120,00	147,60	120,00	147,60
Skrócenie drzwi do 80 mm lub produkt w normie CZ	125,00	153,75	125,00	153,75
Dopłata do wersji AKUSTC 39dB	460,00	565,80	-	-
Opaska, ćwierćwałek	strona 24			

OPCJE ZA DOPŁATĄ: SKRZYDŁO ORAZ ZESTAW KOMPLETNYCH DRZWI Z OŚCIEŻNICĄ REGULOWANĄ

	Dopłata		Cena zakupu samego akcesoria	
	zł netto	zł brutto	zł netto	zł brutto
Ościeżnica stała drewniana prostokątna w kolorach 3D, SOFT - dotyczy samego skrzydła	-	-	259,00	318,57
Ościeżnica stała drewniana prostokątna w kolorach PLUS, CPL 0,15 - dotyczy samego skrzydła	-	-	309,00	380,07
Ościeżnica stała drewniana prostokątna w kolorach CPL 0,2 - dotyczy samego skrzydła	-	-	399,00	490,77
Próg ze stali nierdzewnej z uszczelką	-	-	90,00	110,70
Próg z twardego drewna liściastego, lakierowany bezbarwny, szer. 55 mm	-	-	90,00	110,70
Klamka ESSEN + szyldek górny (nikiel satyna)	-	-	130,00	159,90
Wkładka + wkładko-gałka (System jednego klucza), otwierane na zewnątrz rozmiar: 30g/45, otwierane do wewnątrz rozmiar: 30/45g, kolory: chrom lakierowany, mosiądz lakierowany	-	-	105,00	129,15
Wizjer niezamontowany	25,00	30,75	25,00	30,75
Wizjer zamontowany (standardowa wysokość od dołu skrzydła: 1550 mm)	40,00	49,20	-	-
Klamka SHARK + szyldek górny INOX, czarna, brąz mat	-	-	155,00	190,65
Klamka SHARK + szyldek górny INOX, czarna, brąz mat (dotyczy zestawu z ościeżnicą regulowaną)	25,00	30,75	-	-
Dopłata do drzwi „100”	80,00	98,40	-	-
Próg opadający	120,00	147,60	120,00	147,60
Samozamykacz ramieniowy ze wzmocnieniem	290,00	356,70	290,00	356,70
Wzmocnienie w skrzydle pod samozamykacz	30,00	36,90	-	-
Skrócenie drzwi do 80 mm lub produkt w normie CZ	125,00	153,75	125,00	153,75
Dopłata do wersji AKUSTC 39dB	460,00	565,80	-	-
Zamek listwowy	285,00	350,55	285,00	350,55
Elektrozaczep	250,00	307,50	250,00	307,50
Opaska, ćwierćwałek	strona 24			
Panele boczne i górne	wycena indywidualna			
Ościeżnice stalowe stałe i regulowane	wycena indywidualna			



WIESIA AP1-AP22



DRZWI WIESIA od AP1 do AP22, ZESTAW PREMIUM ROZMIAR „80”, „90” W KOLORZE ORZECH CIEMNY 3D

	ZESTAW PREMIUM	ZESTAW STANDARD	SKRZYDŁO
SOFT 3D	1359,00 (brutto 1671,57)	1199,00 (brutto 1474,77)	859,00 (brutto 1056,57)
SOFT			
STANDARD PLUS	1459,00 (brutto 1794,57)	1309,00 (brutto 1610,07)	949,00 (brutto 1167,27)
STANDARD CPL 0,15			
STANDARD CPL 0,2	1659,00 (brutto 2040,57)	1499,00 (brutto 1843,77)	1089,00 (brutto 1339,47)
STANDARD CPL 0,7	1789,00 (brutto 2200,47)	1619,00 (brutto 1991,37)	1199,00 (brutto 1474,77)

ZESTAW PREMIUM ⁽¹⁾ ZAWIERA:

- skrzydło przylgowe z uszczelką o grubości 46 mm,
- ościeżnica stała z uszczelką, drewniana prostokątna
- próg ze stali nierdzewnej z uszczelką,
- dwa zamki trzybolcowe antywłamaniowe w klasie 2,
- 3 bolce antywyważeniowe po stronie zawiasów,
- okucia: - klamka i szylid górny ESSEN nikiel satyna z nawierconymi otworami pod klamkę,
- wkładka dolna + wkładka górna z gałką w systemie jednego klucza chrom lakierowany,
- wizjer (bez nawierconego otworu).

ZESTAW STANDARD ⁽²⁾ JAK WYŻEJ - BEZ OKUĆ.

⁽¹⁾⁽²⁾ Modyfikacje zestawów i dostępne opcje za dopłatą w tabelach poniżej.

Dostępne szerokości: „80”, „90E”, („100” - w opcji za dopłatą), w opcji bez dopłaty: „80N” (tylko na ościeżnicy stałej).

DOSTĘPNE KOLORY:

SOFT 3D	biały classic ⁽¹⁾	orzech ciemny	dąb	dąb szary	jasny dąb	złoty dąb	dąb retro	sosna biała	wiąz	SOFT	orzech	akacja	jasna akacja
STANDARD PLUS	orzech plus	klon szary plus	dąb średni plus	kora biała plus	jesion grafit plus	biały plus ⁽¹⁾	beton plus	dąb natur plus	STANDARD CPL 0,2	biały cpl 0,2 ⁽¹⁾	popielaty cpl 0,2	antracyt cpl 0,2	dąb cpl 0,2
STANDARD CPL 0,15	biały cpl 0,15 ^{(1)*}	dąb cpl 0,15	dąb szary cpl 0,15	wenge cpl 0,15	sosna szara cpl 0,15	jasnoszary cpl 0,15*	cappuccino cpl 0,15*	czarny cpl 0,15*	STANDARD CPL 0,7	biały cpl 0,7 ⁽¹⁾	popielaty cpl 0,7	antracyt cpl 0,7	dąb cpl 0,7

⁽¹⁾ Folia biała gładka imitująca powierzchnię malowaną. *Powłoka AntiFinger.



32 dB

39 dB



40 mm szkło akrylowe białe lub czarne
NOWOŚĆ

Aplikacja w standardzie występuje z jednej strony wg poniższych schematów, zaznaczyć w zamówieniu:

-INOX lub czarna, naklejana na płaszczyznę skrzydła (WIESIA od AP1 do AP10),
-szkło akrylowe zlicowane z płaszczyzną skrzydła, czarne lub białe - zaznaczyć w zamówieniu (WIESIA od AP11 do AP22),
Dopłata do aplikacji dwustronnej: 200,00 zł (brutto 246,00 zł)

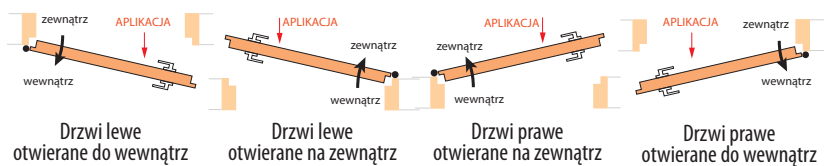

OPCJE ZA DOPŁATĄ: ZESTAW PREMIUM	Dopłata		Cena zakupu samego akcesoria	
	zł netto	zł brutto	zł netto	zł brutto
Dopłata do zestawu „100”	80,00	98,40	-	-
Próg z twardego drewna liściastego, lakierowany bezbarwny, szer. 55 mm	90,00	110,70	90,00	110,70
Nawiercenie otworu na wizjer	15,00	18,45	-	-
Próg opadający	120,00	147,60	120,00	147,60
Skrócenie drzwi do 80 mm lub produkt w normie CZ	125,00	153,75	125,00	153,75
Dopłata do wersji AKUSTC 39dB	460,00	565,80	-	-
Opaska, ćwierćwałek	strona 24			

CENA ZESTAWU KOMPLETNYCH DRZWI Z OŚCIEŻNICĄ REGULOWANĄ, OPASKA 60 lub 80 mm

(skrzydło+ościeżnica regulowana+próg stalowy lub drewniany+klamka ESSEN+wkładki)

Zakres regulacji ościeżnicy min-max (mm)	SOFT i 3D „80”, „90”		PLUS i CPL 0,15		CPL 0,2 80”, „90”		skrzydło CPL 0,7 ościeżnica CPL 0,2 80”, „90”	
	zł netto	zł brutto	zł netto	zł brutto	zł netto	zł brutto	zł netto	zł brutto
80-100	1639,00	2015,97	1774,00	2182,02	2024,00	2489,52	2134,00	2624,82
100-120	1649,00	2028,27	1784,00	2194,32	2034,00	2501,82	2144,00	2637,12
120-140	1664,00	2046,72	1799,00	2212,77	2049,00	2520,27	2159,00	2655,57
140-160	1679,00	2065,17	1814,00	2231,22	2069,00	2544,87	2179,00	2680,17
160-180	1704,00	2095,92	1839,00	2261,97	2094,00	2575,62	2204,00	2710,92
180-200	1714,00	2108,22	1849,00	2274,27	2104,00	2587,92	2214,00	2723,22
200-220	1729,00	2126,67	1864,00	2292,72	2119,00	2606,37	2229,00	2741,67
220-240	1744,00	2145,12	1879,00	2311,17	2139,00	2630,97	2249,00	2766,27
240-260	1759,00	2163,57	1899,00	2335,77	2159,00	2655,57	2269,00	2790,87
260-280	1784,00	2194,32	1919,00	2360,37	2179,00	2680,17	2289,00	2815,47
280-300	1799,00	2212,77	1934,00	2378,82	2199,00	2704,77	2309,00	2840,07
300-320	1814,00	2231,22	1949,00	2397,27	2214,00	2723,22	2324,00	2858,52
320-340	1829,00	2249,67	1964,00	2415,72	2234,00	2747,82	2344,00	2883,12
340-360	1889,00	2323,47	2024,00	2489,52	2294,00	2821,62	2404,00	2956,92
360-380	1904,00	2341,92	2039,00	2507,97	2314,00	2846,22	2424,00	2981,52
380-400	1939,00	2384,97	2074,00	2551,02	2349,00	2889,27	2459,00	3024,57
400-420	1954,00	2403,42	2089,00	2569,47	2364,00	2907,72	2474,00	3043,02

Możliwość wykonania ościeżnic do zakresu: 500-520 mm - wycena indywidualna.

Ościeżnice o zakresie powyżej 280 mm składają się z dwóch elementów.

Ościeżnice o zakresie powyżej 400 mm składają się z trzech elementów.

Łączenie pod kątem prostym (90°) możliwe tylko w ościeżnicy z opaską 80 mm.

Dopłata za opaskę 80 mm łączoną pod kątem prostym (90°): 100,00 zł (brutto 123,00 zł).

Dopłata za wzmocnienie pod samozamykacz do ościeżnicy regulowanej: 38,00 zł (brutto 46,74 zł).

Opaska kątowna 60/80 mm z klipsami (w zestawie 3 sztuki klipsa) do ościeżnicy stałej:

- 3D, SOFT, PLUS, CPL 0,15: 135,00 zł (brutto 166,05 zł)

- CPL 0,2: 215,00 zł (brutto 264,45 zł).

TERESA



Za dopłatą



	ZESTAW PREMIUM	ZESTAW STANDARD	SKRZYDŁO
PLUS	1449,00	1299,00	899,00
	(brutto 1782,27 zł)	(brutto 1597,77 zł)	(brutto 1105,77 zł)

DOSTĘPNE KOLORY:

PLUS	orzech plus	klon szary plus	dąb średni plus	kora biała plus	dąb natur plus
	jesion grafit plus	beton plus			

*Folia biała gładka imitująca powierzchnię malowaną

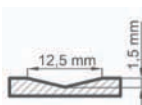

TERESA 7

TERESA 8

TERESA 9

TERESA 10

TERESA 11

TERESA 12

OPCJE ZA DOPŁATĄ: ZESTAW STANDARD	Dopłata		Cena zakupu samego akcesoria	
	zł netto	zł brutto	zł netto	zł brutto
Klamka ESSEN + szylid górny (nikiel satyna, patyna, czarna)	130,00	159,90	130,00	159,90
Wkładka + wkładko-gałka (System jednego klucza), otwierane na zewnątrz rozmiar: 30g/45g, otwierane do wewnątrz rozmiar: 30/45g, kolory: chrom lakierowany, mosiądz lakierowany	105,00	129,15	105,00	129,15
Wizjer niezamontowany	25,00	30,75	25,00	30,75
Wizjer zamontowany (standardowa wysokość od dołu skrzydła: 1550 mm)	40,00	49,20	-	-
Klamka SHARK + szylid górny INOX, czarna, brąz mat	155,00	190,65	155,00	190,65
Dopłata do zestawu „100”	80,00	98,40	-	-
Próg z twardego drewna liściastego, lakierowany bezbarwny, szer. 55 mm	90,00	110,70	90,00	110,70
Próg opadający	120,00	147,60	120,00	147,60
Skrócenie drzwi do 80 mm lub produkt w normie CZ	125,00	153,75	125,00	153,75
Dopłata do wersji AKUSTC 39dB	460,00	565,80	-	-
Opaska, ćwierćwałek	strona 24			

OPCJE ZA DOPŁATĄ: SKRZYDŁO ORAZ ZESTAW KOMPLETNYCH DRZWI Z OŚCIEŻNICĄ REGULOWANĄ	Dopłata		Cena zakupu samego akcesoria	
	zł netto	zł brutto	zł netto	zł brutto
Ościeżnica stała drewniana prostokątna w kolorach 3D, SOFT - dotyczy samego skrzydła	-	-	259,00	318,57
Ościeżnica stała drewniana prostokątna w kolorach PLUS, CPL 0,15 - dotyczy samego skrzydła	-	-	309,00	380,07
Ościeżnica stała drewniana prostokątna w kolorach CPL 0,2 - dotyczy samego skrzydła	-	-	399,00	490,77
Próg ze stali nierdzewnej z uszczelką	-	-	90,00	110,70
Próg z twardego drewna liściastego, lakierowany bezbarwny, szer. 55 mm	-	-	90,00	110,70
Klamka ESSEN + szylid górny (nikiel satyna)	-	-	130,00	159,90
Wkładka + wkładko-gałka (System jednego klucza), otwierane na zewnątrz rozmiar: 30g/45g, otwierane do wewnątrz rozmiar: 30/45g, kolory: chrom lakierowany, mosiądz lakierowany	-	-	105,00	129,15
Wizjer niezamontowany	25,00	30,75	25,00	30,75
Wizjer zamontowany (standardowa wysokość od dołu skrzydła: 1550 mm)	40,00	49,20	-	-
Klamka SHARK + szylid górny INOX, czarna, brąz mat	-	-	155,00	190,65
Klamka SHARK + szylid górny INOX, czarna, brąz mat (dotyczy zestawu z ościeżnicą regulowaną)	25,00	30,75	-	-
Dopłata do drzwi „100”	80,00	98,40	-	-
Próg opadający	120,00	147,60	120,00	147,60
Samozamykacz ramieniowy ze wzmocnieniem	290,00	356,70	290,00	356,70
Wzmocnienie w skrzydle pod samozamykacz	30,00	36,90	-	-
Skrócenie drzwi do 80 mm lub produkt w normie CZ	125,00	153,75	125,00	153,75
Dopłata do wersji AKUSTC 39dB	460,00	565,80	-	-
Zamek listwowy	285,00	350,55	285,00	350,55
Elektrozaczep	250,00	307,50	250,00	307,50
Opaska, ćwierćwałek	strona 24			
Panele boczne i górne	wycena indywidualna			
Ościeżnice stalowe stałe i regulowane	wycena indywidualna			

ZESTAW PREMIUM⁽¹⁾ ZAWIERA:

- skrzydło przylgowe z uszczelką o grubości 46 mm,
- ościeżnica stała z uszczelką, drewniana prostokątna
- próg ze stali nierdzewnej z uszczelką,
- dwa zamki trzybolcowe antywłamaniowe w klasie 2,
- 3 bolce antywyważeniowe po stronie zawiasów,
- okucia: - klamka i szylid górny ESSEN nikiel satynaz nawierconymi otworami pod klamkę,
- wkładka dolna + wkładka górna z gałką w systemie jednego klucza chrom lakierowany,
- wizjer (bez nawierconego otworu).

ZESTAW STANDARD⁽²⁾ JAK WYŻEJ - BEZ OKUĆ.

⁽¹⁾⁽²⁾ Modyfikacje zestawów i dostępne opcje za dopłatą w tabelach poniżej

Dostępne szerokości: „80”, „90E”, („100” - w opcji za dopłatą), w opcji bez dopłaty: „80N” (tylko na ościeżnicy stałej).

OPCJE ZA DOPLATĄ: ZESTAW PREMIUM	Dopłata		Cena zakupu samego akcesoria	
	zł netto	zł brutto	zł netto	zł brutto
Dopłata do zestawu „100”	80,00	98,40	-	-
Próg z twardego drewna liściastego, lakierowany bezbarwny, szer. 55 mm	90,00	110,70	90,00	110,70
Nawiercenie otworu na wizjer	15,00	18,45	-	-
Próg opadający	120,00	147,60	120,00	147,60
Skrócenie drzwi do 80 mm lub produkt w normie CZ	125,00	153,75	125,00	153,75
Dopłata do wersji AKUSTIC 39dB	460,00	565,80	-	-
Opaska, ćwierćwałek	strona 24			

CENA ZESTAWU KOMPLETNYCH DRZWI Z OŚCIEŻNICĄ REGULOWANĄ, OPASKA 60 lub 80 mm

(skrzydło+ościeżnica regulowana+próg stalowy lub drewniany+klamka ESSEN+wkładki)

ZAKRES REGULACJI OŚCIEŻNICY min-max (mm)	PLUS 80” „90”	
	zł netto	zł brutto
80-100	1724,00	2120,52
100-120	1734,00	2132,82
120-140	1749,00	2151,27
140-160	1764,00	2169,72
160-180	1789,00	2200,47
180-200	1799,00	2212,77
200-220	1814,00	2231,22
220-240	1829,00	2249,67
240-260	1849,00	2274,27
260-280	1869,00	2298,87
280-300	1884,00	2317,32
300-320	1899,00	2335,77
320-340	1914,00	2354,22
340-360	1974,00	2428,02
360-380	1989,00	2446,47
380-400	2024,00	2489,52
400-420	2039,00	2507,97

Możliwość wykonania ościeżnic do zakresu: 500-520 mm - wycena indywidualna.
 Ościeżnice o zakresie powyżej 280 mm składają się z dwóch elementów.
 Ościeżnice o zakresie powyżej 400 mm składają się z trzech elementów.
 Łączenie pod kątem prostym (90°) możliwe tylko w ościeżnicy z opaską 80 mm.
 Dopłata za opaskę 80 mm łączoną pod kątem prostym (90°): 100,00 zł (brutto 123,00 zł).
 Dopłata za wzmocnienie pod samozamykacz do ościeżnicy regulowanej: 38,00 zł (brutto 46,74 zł).
 Opaska kątowna 60/80 mm z klipsami (w zestawie 3 sztuki klipsa) do ościeżnicy stałej:
 - PLUS: 135,00 zł (brutto 166,05 zł)

OPCJE ZA DOPLATĄ: ZESTAW STANDARD	Dopłata		Cena zakupu samego akcesoria	
	zł netto	zł brutto	zł netto	zł brutto
Klamka ESSEN + szyld górny (nikiel satyna, patyna, czarna)	130,00	159,90	130,00	159,90
Wkładka + wkładko-gałka (System jednego klucza), otwierane na zewnątrz rozmiar: 30g/45, otwierane do wewnątrz rozmiar: 30/45g, kolory: chrom lakierowany, mosiądz lakierowany	105,00	129,15	105,00	129,15
Wizjer niezamontowany	25,00	30,75	25,00	30,75
Wizjer zamontowany (standardowa wysokość od dołu skrzydła: 1550 mm)	40,00	49,20	-	-
Klamka SHARK + szyld górny INOX, czarna, brąz mat	155,00	190,65	155,00	190,65
Dopłata do zestawu „100”	80,00	98,40	-	-
Próg z twardego drewna liściastego, lakierowany bezbarwny, szer. 55 mm	90,00	110,70	90,00	110,70
Próg opadający	120,00	147,60	120,00	147,60
Skrócenie drzwi do 80 mm lub produkt w normie CZ	125,00	153,75	125,00	153,75
Dopłata do wersji AKUSTIC 39dB	460,00	565,80	-	-
Opaska, ćwierćwałek	strona 24			

OPCJE ZA DOPLATĄ: SKRZYDŁO ORAZ ZESTAW KOMPLETNYCH DRZWI Z OŚCIEŻNICĄ REGULOWANĄ	Dopłata		Cena zakupu samego akcesoria	
	zł netto	zł brutto	zł netto	zł brutto
Ościeżnica stała drewniana prostokątna w kolorach PLUS, - dotyczy samego skrzydła	-	-	309,00	380,07
Próg ze stali nierdzewnej z uszczelką	-	-	90,00	110,70
Próg z twardego drewna liściastego, lakierowany bezbarwny, szer. 55 mm	-	-	90,00	110,70
Klamka ESSEN + szyld górny (nikiel satyna)	-	-	130,00	159,90
Wkładka + wkładko-gałka (System jednego klucza), otwierane na zewnątrz rozmiar: 30g/45, otwierane do wewnątrz rozmiar: 30/45g, kolory: chrom lakierowany, mosiądz lakierowany	-	-	105,00	129,15
Wizjer niezamontowany	25,00	30,75	25,00	30,75
Wizjer zamontowany (standardowa wysokość od dołu skrzydła: 1550 mm)	40,00	49,20	-	-
Klamka SHARK + szyld górny INOX, czarna, brąz mat	-	-	155,00	190,65
Klamka SHARK + szyld górny INOX, czarna, brąz mat (dotyczy zestawu z ościeżnicą regulowaną)	25,00	30,75	-	-
Dopłata do drzwi „100”	80,00	98,40	-	-
Próg opadający	120,00	147,60	120,00	147,60
Samozamykacz ramieniowy ze wzmocnieniem	290,00	356,70	290,00	356,70
Wzmocnienie w skrzydle pod samozamykacz	30,00	36,90	-	-
Skrócenie drzwi do 80 mm lub produkt w normie CZ	125,00	153,75	125,00	153,75
Dopłata do wersji AKUSTIC 39dB	460,00	565,80	-	-
Zamek listwowy	285,00	350,55	285,00	350,55
Elektrozaczep	250,00	307,50	250,00	307,50
Opaska, ćwierćwałek	strona 24			
Panele boczne i górne	wycena indywidualna			
Ościeżnice stalowe stałe i regulowane	wycena indywidualna			

INFORMACJE TECHNICZNE DRZWI WEWNĘTRZNE WEJŚCIOWE WIESIA I TERESA

OŚCIEŻNICA STAŁA

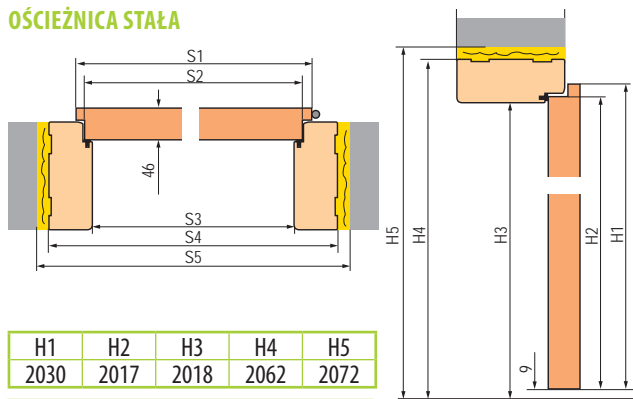

	H1	H2	H3	H4	H5
	2030	2017	2018	2062	2072
Szerokość drzwi	S1	S2	S3	S4	S5
„80N”	804	777	764	852	872
„80”	844	817	804	892	912
„90E”	948	921	908	996	1016
„100”	1044	1017	1004	1092	1112

OŚCIEŻNICA REGULOWANA

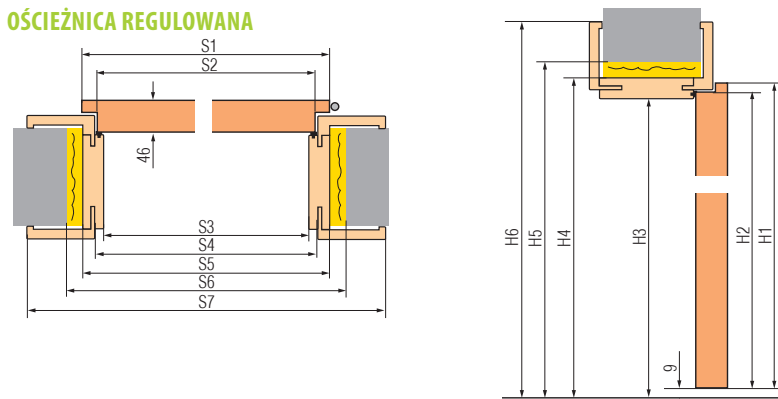

H1	H2	H3	H4	H5	H6	
2030	2017	2018	2040	2060	opaska 60mm	opaska 80 mm
					2089	2109

Szerokość drzwi	S1	S2	S3	S4	S5	S6	S7	
							opaska 60 mm	opaska 80 mm
„80”	844	817	804	826	848	888	946	986
„90E”	948	921	908	930	952	992	1050	1090
„100”	1044	1017	1004	1026	1048	1088	1146	1186

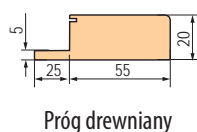
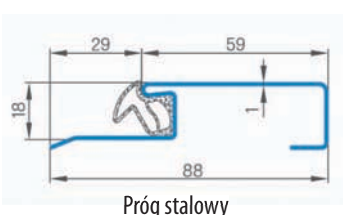

DRZWI ANTYWŁAMANIOWE w klasie RC2 i RC3 PRZYLGOWE WEWNĘTRZNE WEJŚCIOWE

Drzwi antywłamaniowe w klasie RC2 i RC3 przylgowe wewnętrzne wejściowe otwierane na zewnątrz lub do wewnątrz posiadają izolacyjność akustyczną na poziomie $R_w=37$ dB, klasę antywłamaniową RC2 lub RC3 wg PN EN 1627:2012 oraz 5 klasę odporności mechanicznej, grubość skrzydła 46 mm.

Konstrukcja skrzydła: ramiak drewniany pokryty klejonymi płytami HDF, wypełnienie specjalistyczną płytą pełną, wzmocnienie całego skrzydła płytą stalową,

Wykończenie skrzydła: krawędź wykonana w technologii STANDARD, płyta HDF pokryta okleiną 3D, SOFT, PLUS, CPL 0,15, CPL 0,2 lub CPL 0,7. Skrzydła pokryte laminatami CPL 0,2 i CPL 0,7 mają wykonaną krawędź skrzydła tzw. ABSem bardzo mocnym materiałem PCV.

Ościeznica: przylgowa stała drewniana obłożona płytami MDF, za dopłatą możliwość zabudowy w zakresie 90-450 mm co 20 mm. Regulowany zaczep główny oraz regulowane dwa zaczepy haków i zamka dodatkowego.

Okucia: cztery srebrne zawiasy 2-czopowe $\varnothing 16$ z regulacją 3D, czteropunktowy zamek antywłamaniowy listwowy hakowy w standardzie na dwie wkładki, cztery bolce antywyważeniowe po stronie zawiasów.

Zamek listwowy

Cztery blachy zaczepowe z regulacją

Wieszak RC2

Wieszak RC3

Zamek górny i dolny antywłamaniowy

Dwa rygle hakowe

NOWOŚĆ:
NAWIERCONE OTWORY
POD KLAMKĘ I SZYLD

Cztery zawiasy dwuczopowe $\varnothing 16$ z regulacją 3D

Wizjer (wiercenie we własnym zakresie)

Cztery bolce antywyważeniowe

Ościeznica stała drewniana

Przekrój ościeznicy z zabudową muru
Zabudowa muru występuje z wewnętrznym kątownikiem 60 mm lub 80 mm, kątownik zewnętrzny z klipsami 60 mm lub 80 mm **za dopłatą**.

Próg ze stali nierdzewnej

Próg z twardego drewna (lakier bezbarwny)

Przekrój skrzydła

ramiak z klejonego drewna

blacha stalowa

wypełnienie płytą pełną

RC2

RC3 wzmocniona kątownikiem stalowym (od strony blach zaczepowych)

Ćwierćwałek

Opaska maskująca

Opaska kątowna 60/80 mm z klipsem MDF

37 dB

DZWIĘKOCHŁONNOŚĆ

**DRZWI DOSTARCZAMY KOMPLETNIE ZMONTOWANE
(SKRZYDŁO + OŚCIEŻNICA STAŁA DREWNIANA + PRÓG ZINTEGROWANY)
ŁATWY MONTAŻ!!!**

WIESIA A0 RC2 WIESIA A0 RC3



	WIESIA A0 RC2	WIESIA A0 RC3
SOFT 3D	1899,00	2149,00
	brutto 2335,77	brutto 2643,27
SOFT PLUS	2029,00	2279,00
	brutto 2495,67	brutto 2803,17
STANDARD CPL 0,15	2329,00	2599,00
	zł brutto 2864,67	brutto 3196,77
STANDARD CPL 0,2	2449,00	2719,00
	brutto 3012,27	brutto 3344,37

CENA KOMPLETNYCH DRZWI Z OŚCIEŻNICĄ STAŁĄ ZAWIERA:

- skrzydło z ościeżnicą drewnianą z progim stalowym lub drewnianym złożone w całość,
 - antywłamaniowy czteropunktowy zamek listwowy hakowy na dwie wkładki z systemem docisku haków,
 - antywłamaniowa klamka i rozeta górna w kolorze srebrnym: WIESIA RC2 w klasie **RC2** lub WIESIA RC3 w klasie **RC3**,
 - antywłamaniowe wkładki (górna z gałką) w systemie jednego klucza w kolorze srebrnym,
 - wizjer (wiercenie we własnym zakresie).
- Dostępne szerokości drzwi: „80N”, „80”, „90”, za dopłatą „100”.

DOSTĘPNE KOLORY:

SOFT 3D	biały classic ⁽¹⁾	orzech ciemny	dąb	dąb szary	jasny dąb	złoty dąb	dąb retro	sosna biała	wiąz	SOFT	orzech	akacja	jasna akacja
STANDARD PLUS	orzech plus	klon szary plus	dąb średni plus	kora biała plus	jesion grafit plus	biały plus ⁽¹⁾	beton plus	dąb natur plus	STANDARD CPL 0,2 CPL 0,7	biały cpl 0,2 ⁽¹⁾ cpl 0,7 ⁽¹⁾	popielaty cpl 0,2 cpl 0,7	antracyt cpl 0,2 cpl 0,7	dąb cpl 0,2 cpl 0,7
STANDARD CPL 0,15	biały cpl 0,15 ^{(1)*}	dąb cpl 0,15	dąb szary cpl 0,15	wenge cpl 0,15	sosna szara cpl 0,15	jasnoszary cpl 0,15*	cappuccino cpl 0,15*	czarny cpl 0,15*					

⁽¹⁾Folia biała gładka imitująca powierzchnię malowaną. *Powłoka AntiFinger.

WIESIA RC2 AP1 - AP22

- wyposażenie tak jak WIESIA A0 RC2

WIESIA RC3 AP1 - AP22

- wyposażenie tak jak WIESIA A0 RC3

	WIESIA RC2 AP1-AP22	WIESIA RC3 AP1-AP22
SOFT 3D	2099,00	2349,00
	brutto 2581,77	brutto 2889,27
SOFT PLUS	2229,00	2479,00
	brutto 2741,67	brutto 3049,17
STANDARD CPL 0,15	2529,00	2799,00
	brutto 3110,67	brutto 3442,77
STANDARD CPL 0,2	2649,00	2919,00
	brutto 3258,27	brutto 3590,37

APLIKACJE INOX lub CZARNA



Aplikacja: w standardzie występuje z jednej strony wg poniższych schematów - zaznaczyć w zamówieniu:
 - INOX lub czarna naklejana na płaszczyznę skrzydła, WIESIA RC2 i RC3 od AP1 do AP10,
 - szkło akrylowe zlicowane z płaszczyzną skrzydła, czarne lub białe WIESIA RC2 i RC3 od AP11 do AP22.
 Dopłata do aplikacji dwustronnej: 200,00 zł (brutto 246,00 zł)

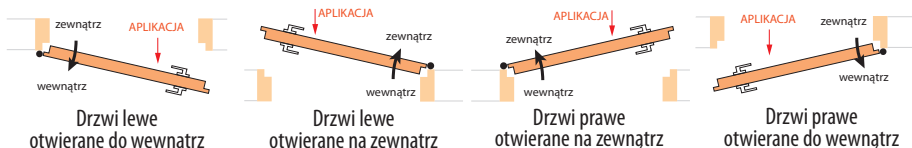

WYMIARY DRZWI RC2 I RC3

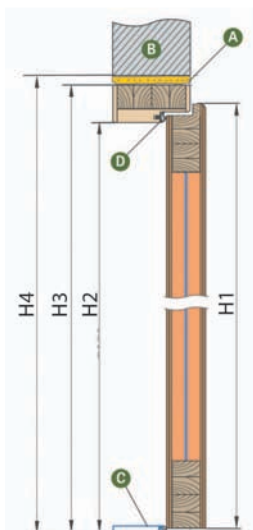

H1	H2	H3	H4
2035	2024	2068	2088

Szerokość drzwi	S1	S2	S3	S4	S5
„80N”	804	778	759	852	892
„80”	848	822	803	896	936
„90”	948	922	903	996	1036
„100”	1048	1022	1003	1096	1136

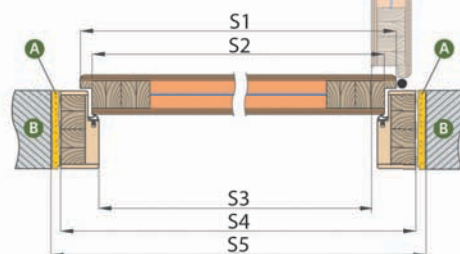

WZMOCNIENIE DRZWI RC3

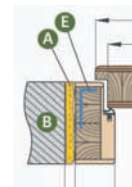

- A** - pianka montażowa,
- B** - mur,
- C** - próg z blachy nierdzewnej lub drewniany,
- D** - uszczelka gumowa,
- E** - wzmocnienie wewnętrzne ościeżnicy kątownikiem stalowym (od strony blach zaczepowych).

OPCJE ZA DOPLATĄ:	Dopłata do wyposażenia standardowego		Cena zakupu samego akcesoria	
	zł netto	zł brutto	zł netto	zł brutto
Dopłata do drzwi „100”	75,00	92,25	-	-
Zabudowa muru w zakresach: 90-130, 130-170 mm (rysunek strona 36)	-3D, SOFT, PLUS, CPL 0,15	415,00	510,45	415,00
	-CPL 0,2	520,00	639,60	520,00
Zabudowa muru w zakresach: 170-210, 210-250 mm (rysunek strona 36)	-3D, SOFT, PLUS, CPL 0,15	540,00	664,20	540,00
	-CPL 0,2	655,00	805,65	655,00
Zabudowa muru w zakresach: 250-290, 290-330, 330-370, 370-410, 410-450 mm (rysunek strona 36)	-3D, SOFT, PLUS, CPL 0,15	670,00	824,10	670,00
	-CPL 0,2	790,00	971,70	790,00
Opaska kątowna 80 mm z klipsami (w zestawie 8 sztuk klipsa) do ościeżnicy stałej:	-3D, SOFT, PLUS, CPL 0,15	135,00	166,05	135,00
	-CPL 0,2	215,00	264,45	215,00
Opaska, ćwierćwałek	strona 24			
Skrócenie drzwi do 8 cm co 1 cm	125,00	153,75	-	-
Samozamykacz ramieniowy ze wzmocnieniem	290,00	356,70	290,00	356,70
Oslonki metalowe zawiasu (nikiel satyna, patyna) kpl. na 1 zawias	12,00	14,76	12,00	14,76
Panele boczne i górne	wycena indywidualna			
Ościeżnice stalowe stałe i regulowane	wycena indywidualna			

DRZWI PŁYTOWE WEWNĘTRZNE WEJŚCIOWE PRZECIWOŻAROWE LEDA EI30 I LEDA EI60

	LEDA EI30	LEDA EI60
SOFT 3D	2429,00	2829,00
	brutto 2987,67	brutto 3479,67
SOFT PLUS	2429,00	2829,00
	brutto 2987,67	brutto 3479,67
STANDARD CPL 0,15	2849,00	3289,00
	brutto 3504,27	brutto 4045,47
STANDARD CPL 0,2	3059,00	3499,00
	brutto 3762,57	brutto 4303,77

FUNKCJE PRZECIWOŻAROWE, DYMOSZCZELNE I AKUSTYCZNE ZAPEWNIĄ WYŁĄCZNIE MONTAŻ KOMPLETNEGO ZESTAWU W KTÓRYM OTRZYMAJĄ PAŃSTWO:

- skrzydło drzwiowe wykonane w technologii STANDARD, wypełnione specjalistyczną płytą HALSPAN EI30 o grubości 50 mm lub EI60 o grubości 60 mm, skrzydło drzwiowe fabrycznie wyposażone w: uszczelki, zamek, zawiasy i próg opadający,
- ościeżnicę stałą drewnianą przeciwpożarową z uszczelką ogniową oraz blachę zaczepową z regulacją,
- klamkę,
- wkładkę,
- samozamykacz - w cenie kompletu.

Wyposażenie zgodne z Polską Normą.

NOWE WZORY



LEDA
EI30, EI60, „80, 90, 100, 110”

LEDA S3
EI30, „90, 100, 110”

LEDA S4
EI30, EI60, „90, 100, 110”

LEDA S5
EI30, „80, 90, 100, 110”

LEDA S6
EI30, EI60, „80, 90, 100, 110”

LEDA S7
EI30, „80, 90, 100, 110”

LEDA S8
EI30, EI60, „80, 90, 100, 110”

Dostępne szerokości: 80, 90 cm. 100 cm, 110 cm - za dopłatą (tabela strona 39).

DOSTĘPNE KOLORY:

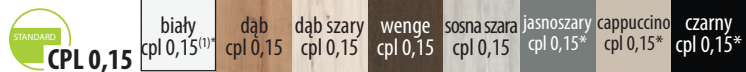

(1)Folia biała gładka imitująca powierzchnię malowaną.
*Powłoka AntiFinger.

OPCJE ZA DOPLATĄ:	Dopłata do wyposażenia standardowego		Cena zakupu samego akcesoria	
	zł netto	zł brutto	zł netto	zł brutto
Klamka JOWISZ długi szyld, wkładka, kolor INOX	w cenie	w cenie	105,00	129,15
Wkładka	w cenie	w cenie	40,00	49,20
Samozamykacz ppoż. ze wzmocnieniem	w cenie	w cenie	290,00	356,70
Dopłata do drzwi „100”	390,00	479,70	-	-
Dopłata do drzwi „110”	480,00	590,40	-	-
Kratka wentylacyjna ppoż.	1180,00	1451,40	1180,00	1451,40
Elektrozaczep ppoż. awersyjny	1630,00	2004,90	1630,00	2004,90
Wzmocnienie pod samozamykacz	30,00	36,90	-	-
Zamek przeciwpożarowy zasuwkowy górny	195,00	239,85	195,00	239,85
Zabudowa muru EI 30 w zakresie od 100-480 mm co 40 mm (cena nie zawiera opaski kątowej z klipsem)	3D, SOFT, PLUS, CPL 0,15 CPL 0,2	690,00 1030,00	848,70 1030,00	690,00 1266,90
Zabudowa muru EI 60 w zakresie od 120-500 mm co 40 mm (cena nie zawiera opaski kątowej z klipsem)	3D, SOFT, PLUS, CPL 0,15 CPL 0,2	690,00 1030,00	848,70 1266,90	690,00 1030,00
Opaska kątowa 80 mm z klipsami (w zestawie 3 sztuki klipsa) do ościeżnicy stałej lub do zabudowy muru:	3D, SOFT, PLUS, CPL 0,15 CPL 0,2	135,00 215,00	166,05 264,45	135,00 215,00
LEDA EI30 szklenie (ognioodporne, przezroczyste - stała szerokość szklenia niezależnie od szerokości drzwi)	S3	940,00	1156,20	-
LEDA EI60 szklenie	S5 i S7 S4, S6 i S8	625,00 445,00	768,75 547,35	-
Drzwi dwuskrzydłowe				wycena indywidualna
Wykonanie drzwi na nietypową wysokość				wycena indywidualna
Panele boczne i górne				wycena indywidualna
Ościeżnice stalowe stałe i regulowane				wycena indywidualna

WYMIARY DRZWI PPOŻ.

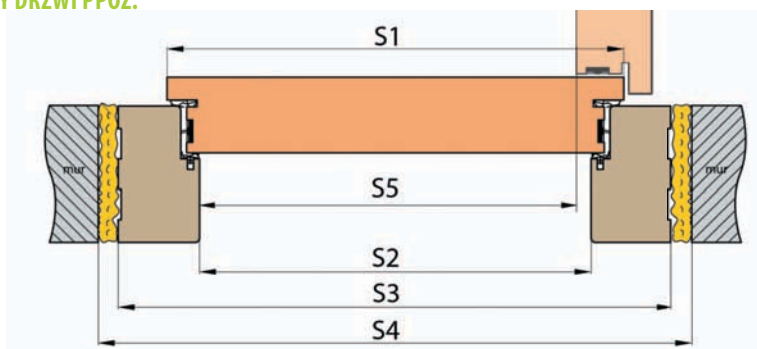

Szerokość drzwi	S1	S2	S3	S4	S5
„80”	860	817	925	955	805
„90”	960	917	1025	1055	905
„100”	1060	1017	1125	1155	1005
„110”	1160	1117	1225	1255	1105

H1	H2	H3	H4
2030	2014	2068	2088

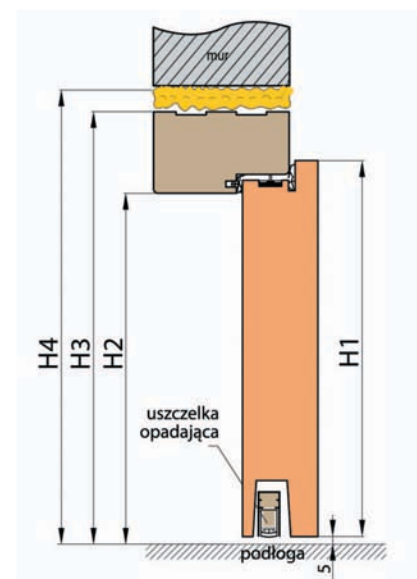

PRZEKRÓJ OŚCIEŻNICY STAŁEJ PPOŻ.

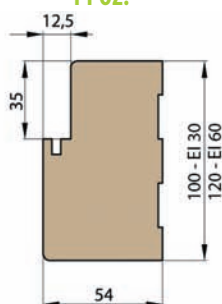

PRZEKRÓJ OŚCIEŻNICY Z ZABUDOWĄ MURU I OPASKĄ KĄTOWĄ Z KLIPSEM

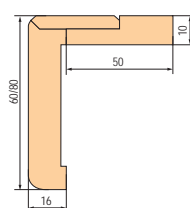
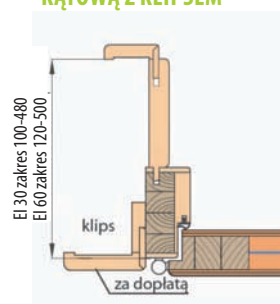

Opaska kątowa 60/80 mm z klipsem MDF za dopłatą



Klamka bezpieczna JOWISZ

DRZWI STALOWE ZEWNĘTRZNE 55

Pragniemy przedstawić Państwu drzwi stalowe zewnętrzne: SYSTEM 55 - skrzydło o grubości 55 mm wypełnione polistyrenem spienionym z ościeżnicą stalową.

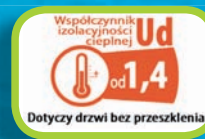
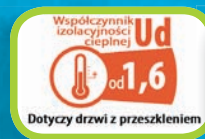

Wyposażenie kompletnych drzwi 55 w standardzie:



Dostępna ościeżnica:

FD-25/21C-55



Skrzydło drzwiowe z uszczelką o grubości 55 mm wypełnione polistyrenem spienionym

Zamek dodatkowy górny 3-ryglowy z wkładką-gałką w systemie jednego klucza

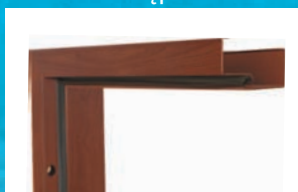

Ościeżnica zmontowana laminowana w kolorze skrzydła z uszczelką

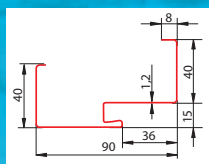

Trzy bolce antywyważeniowe

NOWOŚĆ:
NAWIERCONE OTWORY POD KLAMKĘ I SZYLD SHARK



Klamka SHARK INOX i szyld górny



Trzy zawiasy regulowane



Zaczep regulowany



Próg ze stali nierdzewnej z uszczelką zintegrowany z ościeżnicą



Zamek główny 3-ryglowy z wkładką w systemie jednego klucza

W opcji bez dopłaty:

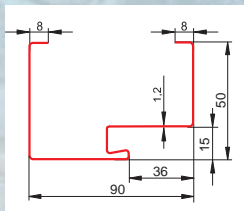

FD-25/21B-55

W opcji za dopłatą:

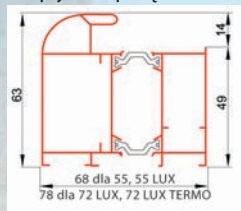

Ciepła ościeżnica aluminiowa z uszczelką



W opcji za dopłatą:

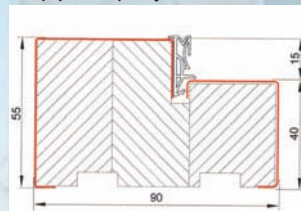

Ciepła ościeżnica stalowo-drewniana z uszczelką i zawiasem 3D



DRZWI DOSTARCZAMY KOMPLETNIE ZMONTOWANE
(SKRZYDŁO + OŚCIEŻNICA + PRÓG ZINTEGROWANY)
ŁATWY MONTAŻ!!!

PRODUKT
POLSKI

Producent zaleca montaż drzwi pod zadaszeniem oraz metodą otwierania na zewnątrz.

DRZWI STALOWE ZEWNĘTRZNE 55 LUX

Pragniemy przedstawić Państwu drzwi stalowe zewnętrzne:
SYSTEM 55 - skrzydło o grubości 55 mm wypełnione pianką poliuretanową z ościeżnicą stalową.

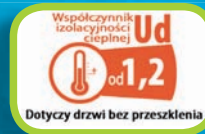
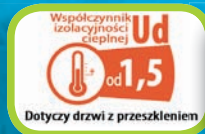

Wyposażenie kompletnych drzwi 55 LUX w standardzie:



Dostępna ościeżnica:

FD-25/21C-55

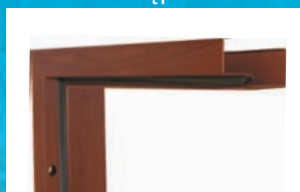
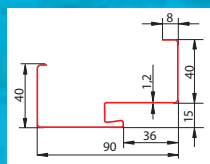

Ościeżnica zmontowana laminowana w kolorze skrzydła z uszczelką



Trzy bolce antywyważeniowe



Trzy zawiasy regulowane



Próg ze stali nierdzewnej z uszczelką zintegrowany z ościeżnicą

W opcji bez dopłaty:

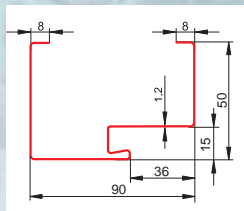

FD-25/21B-55

W opcji za dopłatą:

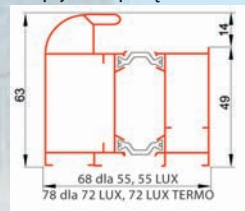

Ciepła ościeżnica aluminiowa z uszczelką



W opcji za dopłatą:

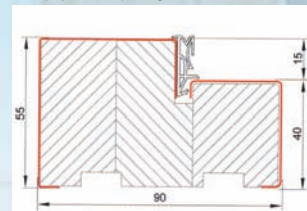

Ciepła ościeżnica stalowo-drewniana z uszczelką i zawiasem 3D



Skrzydło drzwiowe z uszczelką o grubości 55 mm wypełnione pianką poliuretanową

Zamek dodatkowy górny 3-ryglowy z wkładko-gałą w systemie jednego klucza



NOWOŚĆ:
NAWIERCONE OTWORY POD KLAMKĘ I SZYLD SHARK

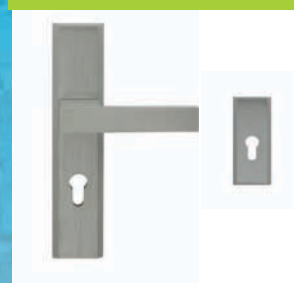

Klamka SHARK INOX i szyld górny



Zaczepek regulowany



Zamek główny 3-ryglowy z wkładką w systemie jednego klucza

DRZWI DOSTARCZAMY KOMPLETNIE ZMONTOWANE
(SKRZYDŁO + OŚCIEŻNICA + PRÓG ZINTEGROWANY)
ŁATWY MONTAŻ!!!



Producent zaleca montaż drzwi pod zadaszeniem oraz metodą otwierania na zewnątrz.

DRZWI STALOWE ZEWNĘTRZNE 72 LUX

Pragniemy przedstawić Państwu drzwi stalowe zewnętrzne: SYSTEM 72 - skrzydło o grubości 72 mm wypełnione pianką poliuretanową z ościeżnicą stalową.

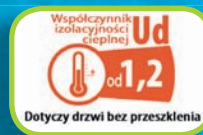

Wyposażenie kompletnych drzwi 72 LUX w standardzie:



FD-25/21B-72

Dostępna ościeżnica:

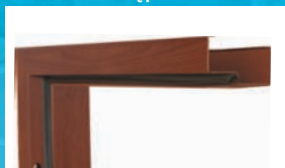

Ościeżnica zmontowana laminowana w kolorze skrzydła z uszczelką

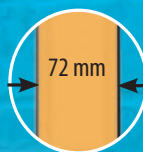
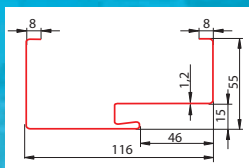

Skrzydło drzwiowe z uszczelką o grubości 72 mm wypełnione pianką poliuretanową



Zamek dodatkowy górny 3-ryglowy z wkładko-gałką w systemie jednego klucza

NOWOŚĆ:
NAWIERCONE OTWORY POD KLAMKĘ I SZYLD SHARK



Klamka SHARK INOX i szyld górny



Trzy bolce antywyważeniowe



Trzy zawiasy regulowane



Próg ze stali nierdzewnej z uszczelką zintegrowany z ościeżnicą



Zaczepek regulowany



Zamek główny 3-ryglowy z wkładką w systemie jednego klucza

W opcji za dopłatą:

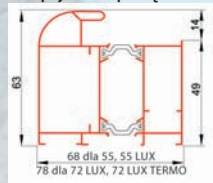

Ciepła ościeżnica aluminiowa z uszczelką



W opcji za dopłatą:

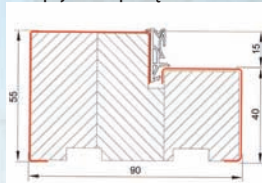

Ciepła ościeżnica stalowo-drewniana z uszczelką i zawiasem 3D



DRZWI DOSTARCZAMY KOMPLETNIE ZMONTOWANE

(SKRZYDŁO + OŚCIEŻNICA + PRÓG ZINTEGROWANY)

ŁATWY MONTAŻ!!!

PRODUKT
POLSKI

Producent zaleca montaż drzwi pod zadaszeniem oraz metodą otwierania na zewnątrz.

DRZWI STALOWE ZEWNĘTRZNE 72 LUX TERMO

Pragniemy przedstawić Państwu drzwi stalowe zewnętrzne:
SYSTEM 72 - skrzydło o grubości 72 mm wypełnione pianką poliuretanową z ościeżnicą stalowo-drewnianą.

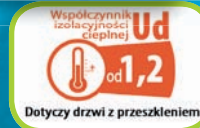
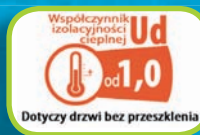

Wyposażenie kompletnych drzwi 72 LUX TERMO w standardzie:

Dostępna ościeżnica:



Ciepła ościeżnica stalowo-drewniana zmontowana z uszczelką i zawiasem 3D



OŚCIEŻNICA DOSTĘPNA OD REKI

72 mm

Skrzydło drzwiowe z uszczelką o grubości 72 mm wypełnione pianką poliuretanową

Zamek dodatkowy górny 3-ryglowy z wkładko-gałką w systemie jednego klucza

NOWOŚĆ:
NAWIERCONE OTWORY POD KLAMKĘ I SZYLD SHARK



Klamka SHARK INOX i szyld górny

Trzy bolce antywyważeniowe

Trzy zawiasy regulowane 3D

Ciepły próg aluminiowy z przekładką termiczną i uszczelką zintegrowany z ościeżnicą

Zaczep regulowany

Zamek główny 3-ryglowy z wkładką w systemie jednego klucza

W opcji za dopłatą:

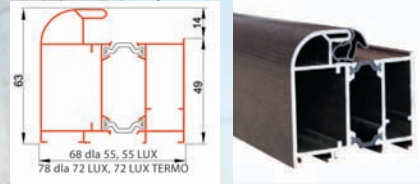

Ciepła ościeżnica aluminiowa z uszczelką

**DRZWI DOSTARCZAMY KOMPLETNIE ZMONTOWANE
(SKRZYDŁO + OŚCIEŻNICA + PRÓG ZINTEGROWANY)
ŁATWY MONTAŻ!!!**



Producent zaleca montaż drzwi pod zadaszeniem oraz metodą otwierania na zewnątrz.

TEMIDA INOX



Kolory STANDARD

złoty dąb
ciemny orzech
antracyt drewnopodobny

Kolory PREMIUM

mahoń
winchester
dąb rustical
wenge
biały drewnopodobny
antracyt

biały struktura
dąb bielony
dąb sheffield
dąb sonoma
Kolory RAL wycena indywidualna



- TEMIDA INOX 55, TEMIDA INOX 55 LUX (WSZYSTKIE SZKLENIA)
 - TEMIDA INOX 72 LUX, TEMIDA INOX 72 LUX TERMO (WSZYSTKIE SZKLENIA)
 KOLOR: ŻŁOTY DĄB, CIEMNY ORZECH, ANTRACYT DREWNOPODOBNY
 ROZMIAR: „80E”, „90E”

	zł netto	zł brutto	Ud=W/(m ² K szklone)
TEMIDA INOX 55	2399,00	2950,77	1,6
TEMIDA INOX 55 LUX	2619,00	3221,37	1,5
TEMIDA INOX 72 LUX	3079,00	3787,17	1,3
TEMIDA INOX 72 LUX TERMO	3729,00	4586,67	1,2

Drzwi stalowe zewnętrzne jednoskrzydłowe, gładkie.

Szerokość: 80E, 90E, **80N, 90N**, 100E - w opcji za dopłatą: strona 63.

Kolory: STANDARD bez dopłaty,

PREMIUM dopłata: 55 i 55 LUX - 100,00 zł (brutto 123,00 zł).

72 i 72 LUX TERMO - 200,00 zł (brutto 246,00 zł)

Ościeżnica regulowana - za dopłatą strona 74.

Opcje za dopłatą strona 63.

Informacje techniczne strony 74, 75.

Dostępne szklenia:

Ramka INOX lub czarna
 M65-55, 55 LUX
 L65-72, 72 LUX,
 72 LUX TERMO
 SZYBA
 MLECZNA

Ramka INOX lub czarna
 M66-55, 55 LUX
 L66-72, 72 LUX,
 72 LUX TERMO
 SZYBA LUSTRO
 WENECKIE

Ramka INOX lub czarna
 M67-55, 55 LUX
 L67-72, 72 LUX,
 72 LUX TERMO
 SZYBA
 PIASKOWANA

TEMIDA INOX



Kolory STANDARD

złoty dąb
ciemny orzech
antracyt drewnopodobny

Kolory PREMIUM

mahoń
winchester
dąb rustical
wenge
biały drewnopodobny
antracyt

biały struktura
dąb bielony
dąb sheffield
dąb sonoma
Kolory RAL wycena indywidualna



- TEMIDA INOX 55, TEMIDA INOX 55 LUX (WSZYSTKIE SZKLENIA)
 - TEMIDA INOX 72 LUX, TEMIDA INOX 72 LUX TERMO (WSZYSTKIE SZKLENIA)
 KOLOR: ŻŁOTY DĄB, CIEMNY ORZECH, ANTRACYT DREWNOPODOBNY
 ROZMIAR: „80E”, „90E”

	zł netto	zł brutto	Ud=W/(m ² K szklone)
TEMIDA INOX 55	2849,00	3504,27	1,6
TEMIDA INOX 55 LUX	3069,00	3774,87	1,5
TEMIDA INOX 72 LUX	3579,00	4402,17	1,3
TEMIDA INOX 72 LUX TERMO	4229,00	5201,67	1,2

Drzwi stalowe zewnętrzne jednoskrzydłowe, gładkie.

Szerokość: 80E, 90E, **80N, 90N**, 100E - w opcji za dopłatą: strona 63.

Kolory: STANDARD bez dopłaty,

PREMIUM dopłata: 55 i 55 LUX - 100,00 zł (brutto 123,00 zł).

72 i 72 LUX TERMO - 200,00 zł (brutto 246,00 zł)

Ościeżnica regulowana - za dopłatą strona 74.

Opcje za dopłatą strona 63.

Informacje techniczne strony 74, 75.

Dostępne szklenia:

Ramka INOX lub czarna
 M75-55, 55 LUX
 L75-72, 72 LUX,
 72 LUX TERMO
 SZYBA
 MLECZNA

Ramka INOX lub czarna
 M76-55, 55 LUX
 L76-72, 72 LUX,
 72 LUX TERMO
 SZYBA LUSTRO
 WENECKIE

Ramka INOX lub czarna
 M77-55, 55 LUX
 L77-72, 72 LUX,
 72 LUX TERMO
 SZYBA
 PIASKOWANA

TEMIDA INOX

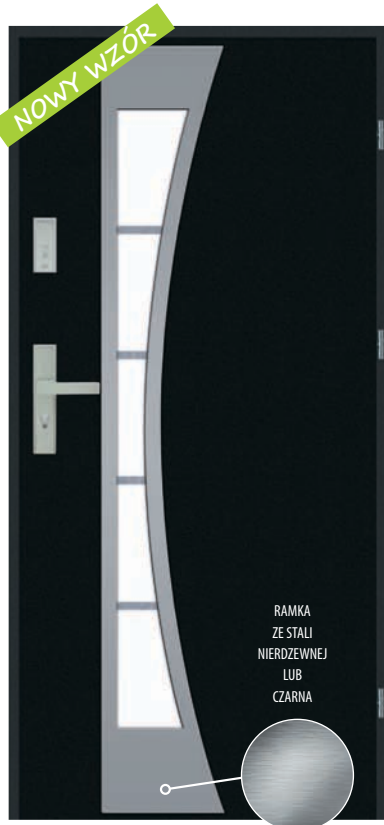

Kolory STANDARD

złoty dąb
ciemny orzech
antracyt drewnopodobny

Kolory PREMIUM

mahoń
winchester
dąb rustical
wenge
biały drewnopodobny
antracyt

biały struktura
dąb bielony
dąb sheffield
dąb sonoma
Kolory RAL wycena indywidualna

NOWY WZÓR



DRZWI DOSTĘPNE OD RĘKI

- TEMIDA INOX 55, TEMIDA INOX 55 LUX (WSZYSTKIE SZKLENIA)
- TEMIDA INOX 72 LUX, TEMIDA INOX 72 LUX TERMO (WSZYSTKIE SZKLENIA)
KOLOR: ŻŁOTY DĄB, CIEMNY ORZECH, ANTRACYT DREWNOPODOBNY
ROZMIAR: „80E”, „90E”

	zł netto	zł brutto	Ud=W/(m²K szklone)
TEMIDA INOX 55	2849,00	3504,27	1,6
TEMIDA INOX 55 LUX	3069,00	3774,87	1,5
TEMIDA INOX 72 LUX	3579,00	4402,17	1,3
TEMIDA INOX 72 LUX TERMO	4229,00	5201,67	1,2

Drzwi stalowe zewnętrzne jednoskrzydłowe, gładkie.

Szerokość: 80E, 90E, **80N, 90N**, 100E - w opcji za dopłatą: strona 63.

Kolory: STANDARD bez dopłaty,

PREMIUM dopłata: 55 i 55 LUX - 100,00 zł (brutto 123,00 zł).

72 i 72 LUX TERMO - 200,00 zł (brutto 246,00 zł)

Ościeżnica regulowana - za dopłatą strona 74.

Opcje za dopłatą strona 63.

Informacje techniczne strony 74, 75.

Dostępne szklenia:

Ramka INOX lub czarna
M78-55, 55 LUX
L78-72, 72 LUX,
72 LUX TERMO
SZYBA
MLECZNA

Ramka INOX lub czarna
M79-55, 55 LUX
L79-72, 72 LUX,
72 LUX TERMO
SZYBA LUSTRO
WENECKIE

Ramka INOX lub czarna
M80-55, 55 LUX
L80-72, 72 LUX,
72 LUX TERMO
SZYBA
PIASKOWANA

TEMIDA INOX



Kolory STANDARD

złoty dąb
ciemny orzech
antracyt drewnopodobny

Kolory PREMIUM

mahoń
winchester
dąb rustical
wenge
biały drewnopodobny
antracyt

biały struktura
dąb bielony
dąb sheffield
dąb sonoma
Kolory RAL wycena indywidualna

NOWY WZÓR



DRZWI DOSTĘPNE OD RĘKI

- TEMIDA INOX 55, TEMIDA INOX 55 LUX (WSZYSTKIE SZKLENIA)
- TEMIDA INOX 72 LUX, TEMIDA INOX 72 LUX TERMO (WSZYSTKIE SZKLENIA)
KOLOR: ŻŁOTY DĄB, CIEMNY ORZECH, ANTRACYT DREWNOPODOBNY
ROZMIAR: „80E”, „90E”

	zł netto	zł brutto	Ud=W/(m²K szklone)
TEMIDA INOX 55	2599,00	3196,77	1,6
TEMIDA INOX 55 LUX	2819,00	3467,37	1,5
TEMIDA INOX 72 LUX	3329,00	4094,67	1,3
TEMIDA INOX 72 LUX TERMO	3979,00	4894,17	1,2

Drzwi stalowe zewnętrzne jednoskrzydłowe, gładkie.

Szerokość: 80E, 90E, **80N, 90N**, 100E - w opcji za dopłatą: strona 63.

Kolory: STANDARD bez dopłaty,

PREMIUM dopłata: 55 i 55 LUX - 100,00 zł (brutto 123,00 zł).

72 i 72 LUX TERMO - 200,00 zł (brutto 246,00 zł)

Ościeżnica regulowana - za dopłatą strona 74.

Opcje za dopłatą strona 63.

Informacje techniczne strony 74, 75.

Dostępne szklenia:

Ramka INOX lub czarna
M47-55, 55 LUX
L47-72, 72 LUX,
72 LUX TERMO
SZYBA
MLECZNA

Ramka INOX lub czarna
M83-55, 55 LUX
L83-72, 72 LUX,
72 LUX TERMO
SZYBA LUSTRO
WENECKIE

Ramka INOX lub czarna
M59-55, 55 LUX
L59-72, 72 LUX,
72 LUX TERMO
SZYBA
PIASKOWANA

TEMIDA INOX

DOBRA CENA



Kolory STANDARD

złoty dąb
ciemny orzech
antracyt drewnopodobny

Kolory PREMIUM

mahoń
winchester
dąb rustical
wenge
biały drewnopodobny
antracyt

biały struktura
dąb bielony
dąb sheffield
dąb sonoma
Kolory RAL wycena indywidualna



- TEMIDA INOX 55, TEMIDA INOX 55 LUX (WSZYSTKIE SZKLENIA)
- TEMIDA INOX 72 LUX, TEMIDA INOX 72 LUX TERMO (WSZYSTKIE SZKLENIA)
KOLOR: ŻŁOTY DĄB, CIEMNY ORZECH, ANTRACYT DREWNOPODOBNY
ROZMIAR: „80E”, „90E”

	zł netto	zł brutto	Ud=W/(m ² K szklone)
TEMIDA INOX 55	2349,00	2889,27	1,6
TEMIDA INOX 55 LUX	2569,00	3159,87	1,5
TEMIDA INOX 72 LUX	3049,00	3750,27	1,3
TEMIDA INOX 72 LUX TERMO	3699,00	4549,77	1,2

Drzwi stalowe zewnętrzne jednoskrzydłowe, gładkie.

Szerokość: 80E, 90E, **80N, 90N**, 100E - w opcji za dopłatą: strona 63.

Kolory: STANDARD bez dopłaty,

PREMIUM dopłata: 55 i 55 LUX - 100,00 zł (brutto 123,00 zł).

72 i 72 LUX TERMO - 200,00 zł (brutto 246,00 zł)

Ościeżnica regulowana - za dopłatą strona 74.

Opcje za dopłatą strona 63.

Informacje techniczne strony 74, 75.

Dostępne szklenia:

Ramka INOX lub czarna
M49-55, 55 LUX
L49-72, 72 LUX,
72 LUX TERMO
SZYBA
MLECZNA

Ramka INOX lub czarna
M50-55, 55 LUX
L50-72, 72 LUX,
72 LUX TERMO
SZYBA LUSTRO
WENECKIE

Ramka INOX lub czarna
M60-55, 55 LUX
L60-72, 72 LUX,
72 LUX TERMO
SZYBA
PIASKOWANA

TEMIDA INOX



Kolory STANDARD

złoty dąb
ciemny orzech
antracyt drewnopodobny

Kolory PREMIUM

mahoń
winchester
dąb rustical
wenge
biały drewnopodobny
antracyt

biały struktura
dąb bielony
dąb sheffield
dąb sonoma
Kolory RAL wycena indywidualna



- TEMIDA INOX 55, TEMIDA INOX 55 LUX (WSZYSTKIE SZKLENIA)
- TEMIDA INOX 72 LUX, TEMIDA INOX 72 LUX TERMO (WSZYSTKIE SZKLENIA)
KOLOR: ŻŁOTY DĄB, CIEMNY ORZECH, ANTRACYT DREWNOPODOBNY
ROZMIAR: „80E”, „90E”

	zł netto	zł brutto	Ud=W/(m ² K szklone)
TEMIDA INOX 55	2399,00	2950,77	1,6
TEMIDA INOX 55 LUX	2619,00	3221,37	1,5
TEMIDA INOX 72 LUX	3109,00	3824,07	1,3
TEMIDA INOX 72 LUX TERMO	3759,00	4623,57	1,2

Drzwi stalowe zewnętrzne jednoskrzydłowe, gładkie.

Szerokość: 80E, 90E, **80N, 90N**, 100E - w opcji za dopłatą: strona 63.

Kolory: STANDARD bez dopłaty,

PREMIUM dopłata: 55 i 55 LUX - 100,00 zł (brutto 123,00 zł).

72 i 72 LUX TERMO - 200,00 zł (brutto 246,00 zł)

Ościeżnica regulowana - za dopłatą strona 74.

Opcje za dopłatą strona 63.

Informacje techniczne strony 74, 75.

Dostępne szklenia:

Ramka INOX lub czarna
M63-55, 55 LUX
L63-72, 72 LUX,
72 LUX TERMO
SZYBA
MLECZNA

Ramka INOX lub czarna
M84-55, 55 LUX
L84-72, 72 LUX,
72 LUX TERMO
SZYBA LUSTRO
WENECKIE

Ramka INOX lub czarna
M64-55, 55 LUX
L64-72, 72 LUX,
72 LUX TERMO
SZYBA
PIASKOWANA

TEMIDA INOX



Kolory STANDARD

złoty dąb
ciemny orzech
antracyt drewnopodobny

Kolory PREMIUM

mahoń
winchester
dąb rustical
wenge
biały drewnopodobny
antracyt

biały struktura
dąb bielony
dąb sheffield
dąb sonoma
Kolory RAL wycena indywidualna



DRZWI
DOSTĘPNE
OD RĘKI

- TEMIDA INOX 55, TEMIDA INOX 55 LUX (WSZYSTKIE SZKLENIA)
- TEMIDA INOX 72 LUX, TEMIDA INOX 72 LUX TERMO (WSZYSTKIE SZKLENIA)
KOLOR: ŻŁOTY DĄB, CIEMNY ORZECH, ANTRACYT DREWNOPODOBNY
ROZMIAR: „80E”, „90E”

	zł netto	zł brutto	Ud=W/(m ² K szklone)
TEMIDA INOX 55	2549,00	3135,27	1,6
TEMIDA INOX 55 LUX	2769,00	3405,87	1,5
TEMIDA INOX 72 LUX	3279,00	4033,17	1,3
TEMIDA INOX 72 LUX TERMO	3929,00	4832,67	1,2

Drzwi stalowe zewnętrzne jednoskrzydłowe, gładkie.

Szerokość: 80E, 90E, **80N, 90N**, 100E - w opcji za dopłatą: strona 63.

Kolory: STANDARD bez dopłaty,

PREMIUM dopłata: 55 i 55 LUX - 100,00 zł (brutto 123,00 zł).

72 i 72 LUX TERMO - 200,00 zł (brutto 246,00 zł)

Ościeżnica regulowana - za dopłatą strona 74.

Opcje za dopłatą strona 63.

Informacje techniczne strony 74, 75.

Dostępne
szklenia:

Ramka INOX lub czarna
M61-55, 55 LUX
L61-72, 72 LUX,
72 LUX TERMO
SZYBA
MLECZNA



Ramka INOX lub czarna
M85-55, 55 LUX
L85-72, 72 LUX,
72 LUX TERMO
SZYBA LUSTRO
WENECKIE



Ramka INOX lub czarna
M62-55, 55 LUX
L62-72, 72 LU
72 LUX TERMO,
SZYBA
PIASKOWANA



TEMIDA INOX



Kolory STANDARD

złoty dąb
ciemny orzech
antracyt drewnopodobny

Kolory PREMIUM

mahoń
winchester
dąb rustical
wenge
biały drewnopodobny
antracyt

biały struktura
dąb bielony
dąb sheffield
dąb sonoma
Kolory RAL wycena indywidualna



DRZWI
DOSTĘPNE
OD RĘKI

- TEMIDA INOX 55, TEMIDA INOX 55 LUX (WSZYSTKIE SZKLENIA)
- TEMIDA INOX 72 LUX, TEMIDA INOX 72 LUX TERMO (WSZYSTKIE SZKLENIA)
KOLOR: ŻŁOTY DĄB, CIEMNY ORZECH, ANTRACYT DREWNOPODOBNY
ROZMIAR: „80E”, „90E”

	zł netto	zł brutto	Ud=W/(m ² K szklone)
TEMIDA INOX 55	2549,00	3135,27	1,6
TEMIDA INOX 55 LUX	2769,00	3405,87	1,5
TEMIDA INOX 72 LUX	3279,00	4033,17	1,3
TEMIDA INOX 72 LUX TERMO	3929,00	4832,67	1,2

Drzwi stalowe zewnętrzne jednoskrzydłowe, gładkie.

Szerokość: 80E, 90E, **80N, 90N**, 100E - w opcji za dopłatą: strona 63.

Kolory: STANDARD bez dopłaty,

PREMIUM dopłata: 55 i 55 LUX - 100,00 zł (brutto 123,00 zł).

72 i 72 LUX TERMO - 200,00 zł (brutto 246,00 zł)

Ościeżnica regulowana - za dopłatą strona 74.

Opcje za dopłatą strona 63.

Informacje techniczne strony 74, 75.

Dostępne
szklenia:

Ramka INOX lub czarna
M81-55, 55 LUX
L81-72, 72 LUX,
72 LUX TERMO
SZYBA
MLECZNA



Ramka INOX lub czarna
M82-55, 55 LUX
L82-72, 72 LUX,
72 LUX TERMO
SZYBA LUSTRO
WENECKIE



TEMIDA INOX



Kolory STANDARD

złoty dąb
ciemny orzech
antracyt drewnopodobny

Kolory PREMIUM

mahoń
winchester
dąb rustical
wenge
biały drewnopodobny
antracyt

biały struktura
dąb bielony
dąb sheffield
dąb sonoma
Kolory RAL wycena indywidualna



- TEMIDA INOX 55, TEMIDA INOX 55 LUX (WSZYSTKIE SZKLENIA)
 - TEMIDA INOX 72 LUX, TEMIDA INOX 72 LUX TERMO (WSZYSTKIE SZKLENIA)
 KOLOR: ŻŁOTY DĄB, CIEMNY ORZECH, ANTRACYT DREWNOPODOBNY
 ROZMIAR: „80E”, „90E”

	zł netto	zł brutto	Ud=W/(m²K szklone)
TEMIDA INOX 55	2799,00	3442,77	1,6
TEMIDA INOX 55 LUX	3019,00	3713,37	1,5
TEMIDA INOX 72 LUX	3509,00	4316,07	1,3
TEMIDA INOX 72 LUX TERMO	4159,00	5115,57	1,2

Drzwi stalowe zewnętrzne jednoskrzydłowe, gładkie.

Szerokość: 80E, 90E, **80N, 90N**, 100E - w opcji za dopłatą: strona 63.

Kolory: STANDARD bez dopłaty,

PREMIUM dopłata: 55 i 55 LUX - 100,00 zł (brutto 123,00 zł).

72 i 72 LUX TERMO - 200,00 zł (brutto 246,00 zł)

Ościeżnica regulowana - za dopłatą strona 74.

Opcje za dopłatą strona 63.

Informacje techniczne strony 74, 75.

Dostępne szklenia:

Ramka INOX lub czarna
 M68-55, 55 LUX
 L68-72, 72 LUX,
 72 LUX TERMO
 SZYBA
 MLECZNA

Ramka INOX lub czarna
 M69-55, 55 LUX
 L69-72, 72 LUX,
 72 LUX TERMO
 SZYBA LUSTRO
 WENECKIE

Ramka INOX lub czarna
 M70-55, 55 LUX
 L70-72, 72 LUX,
 72 LUX TERMO
 SZYBA
 PIASKOWANA

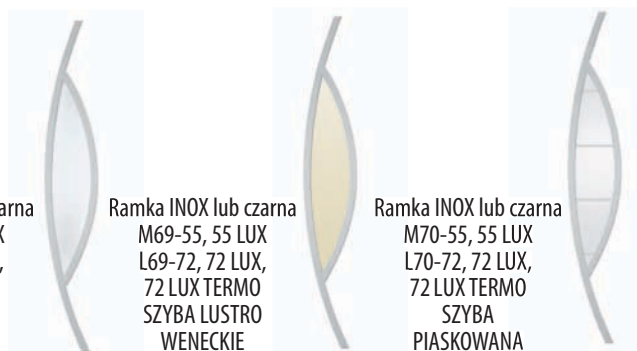

ATENA INOX



Kolory STANDARD

złoty dąb
ciemny orzech
antracyt drewnopodobny

Kolory PREMIUM

mahoń
winchester
dąb rustical
wenge
biały drewnopodobny
antracyt

biały struktura
dąb bielony
dąb sheffield
dąb sonoma
Kolory RAL wycena indywidualna

	zł netto	zł brutto	Ud=W/(m²K szklone)
ATENA INOX 55	2699,00	3319,77	1,6
ATENA INOX 55 LUX	2979,00	3664,17	1,5
ATENA INOX 72 LUX	3429,00	4217,67	1,3
ATENA INOX 72 LUX TERMO	4079,00	5017,17	1,2

Drzwi stalowe zewnętrzne jednoskrzydłowe, głęboko tłoczone.

Szerokość: 80E, 90E, **80N, 90N**, 100E - w opcji za dopłatą: strona 63.

Kolory: STANDARD bez dopłaty,

PREMIUM dopłata: 55 i 55 LUX - 100,00 zł (brutto 123,00 zł).

72 i 72 LUX TERMO - 200,00 zł (brutto 246,00 zł)

Ościeżnica regulowana - za dopłatą strona 74.

Opcje za dopłatą strona 63.

Informacje techniczne strony 74, 75.

Dostępne szklenia:

Ramka INOX lub czarna
 M47-55, 55 LUX
 L47-72, 72 LUX,
 72 LUX TERMO
 SZYBA
 MLECZNA

Ramka INOX lub czarna
 M83-55, 55 LUX
 L83-72, 72 LUX,
 72 LUX TERMO
 SZYBA LUSTRO
 WENECKIE

Ramka INOX lub czarna
 M59-55, 55 LUX
 L59-72, 72 LUX,
 72 LUX TERMO
 SZYBA
 PIASKOWANA

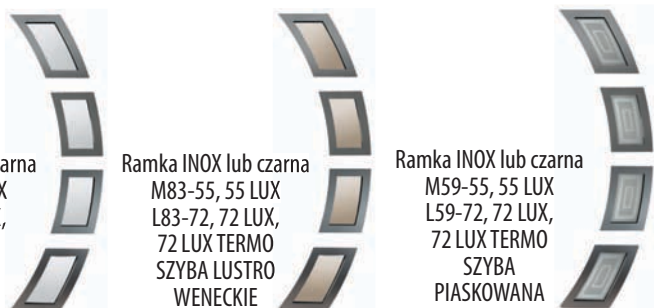

ATENA INOX



Kolory STANDARD

złoty dąb
ciemny orzech
antracyt drewnopodobny

Kolory PREMIUM

mahoń
winchester
dąb rustical
wenge
biały drewnopodobny
antracyt

biały struktura
dąb bielony
dąb sheffield
dąb sonoma
Kolory RAL wycena indywidualna

ANBO

	zł netto	zł brutto	Ud=W/(m²K szklone)
ATENA INOX 55	2449,00	3012,27	1,6
ATENA INOX 55 LUX	2729,00	3356,67	1,5
ATENA INOX 72 LUX	3149,00	3873,27	1,3
ATENA INOX 72 LUX TERMO	3799,00	4672,77	1,2

Drzwi stalowe zewnętrzne jednoskrzydłowe, głęboko tłoczone.

Szerokość: 80E, 90E, **80N, 90N**, 100E - w opcji za dopłatą: strona 63.

Kolory: STANDARD bez dopłaty,

PREMIUM dopłata: 55 i 55 LUX - 100,00 zł (brutto 123,00 zł).

72 i 72 LUX TERMO - 200,00 zł (brutto 246,00 zł)

Ościeżnica regulowana - za dopłatą strona 74.

Opcje za dopłatą strona 63.

Informacje techniczne strony 74, 75.

Dostępne szklenia:

Ramka INOX lub czarna
M49-55, 55 LUX
L49-72, 72 LUX,
72 LUX TERMO
SZYBA
MLECZNA



Ramka INOX lub czarna
M50-55, 55 LUX
L50-72, 72 LUX,
72 LUX TERMO
SZYBA LUSTRO
WENECKIE



Ramka INOX lub czarna
M60-55, 55 LUX
L60-72, 72 LUX,
72 LUX TERMO
SZYBA
PIASKOWANA



ATENA INOX



Kolory STANDARD

złoty dąb
ciemny orzech
antracyt drewnopodobny

Kolory PREMIUM

mahoń
winchester
dąb rustical
wenge
biały drewnopodobny
antracyt

biały struktura
dąb bielony
dąb sheffield
dąb sonoma
Kolory RAL wycena indywidualna

ANBO

	zł netto	zł brutto	Ud=W/(m²K szklone)
ATENA INOX 55	2649,00	3258,27	1,6
ATENA INOX 55 LUX	2929,00	3602,67	1,5
ATENA INOX 72 LUX	3379,00	4156,17	1,3
ATENA INOX 72 LUX TERMO	4029,00	4955,67	1,2

Drzwi stalowe zewnętrzne jednoskrzydłowe, głęboko tłoczone.

Szerokość: 80E, 90E, **80N, 90N**, 100E - w opcji za dopłatą: strona 63.

Kolory: STANDARD bez dopłaty,

PREMIUM dopłata: 55 i 55 LUX - 100,00 zł (brutto 123,00 zł).

72 i 72 LUX TERMO - 200,00 zł (brutto 246,00 zł)

Ościeżnica regulowana - za dopłatą strona 74.

Opcje za dopłatą strona 63.

Informacje techniczne strony 74, 75.

Dostępne szklenia:

Ramka INOX lub czarna
M61-55, 55 LUX
L61-72, 72 LUX,
72 LUX TERMO
SZYBA
MLECZNA



Ramka INOX lub czarna
M85-55, 55 LUX
L85-72, 72 LUX,
72 LUX TERMO
SZYBA LUSTRO
WENECKIE



Ramka INOX lub czarna
M62-55, 55 LUX
L62-72, 72 LUX,
72 LUX TERMO
SZYBA
PIASKOWANA



ATENA INOX



Kolory STANDARD

złoty dąb
ciemny orzech
antracyt drewnopodobny

Kolory PREMIUM

mahoń
winchester
dąb rustical
wenge
biały drewnopodobny
antracyt

biały struktura
dąb bielony
dąb sheffield
dąb sonoma

Kolory RAL wycena indywidualna

	zł netto	zł brutto	Ud=W/(m ² K szklone)
ATENA INOX 55	2649,00	3258,27	1,6
ATENA INOX 55 LUX	2929,00	3602,67	1,5
ATENA INOX 72 LUX	3379,00	4156,17	1,3
ATENA INOX 72 LUX TERMO	4029,00	4955,67	1,2

Drzwi stalowe zewnętrzne jednoskrzydłowe, głęboko tłoczone.

Szerokość: 80E, 90E, **80N, 90N**, 100E - w opcji za dopłatą: strona 63.

Kolory: STANDARD bez dopłaty,

PREMIUM dopłata: 55 i 55 LUX - 100,00 zł (brutto 123,00 zł).

72 i 72 LUX TERMO - 200,00 zł (brutto 246,00 zł)

Ościeżnica regulowana - za dopłatą strona 74.

Opcje za dopłatą strona 63.

Informacje techniczne strony 74, 75.

Dostępne szklenia:

Ramka INOX lub czarna
M81-55, 55 LUX
L81-72, 72 LUX,
72 LUX TERMO
SZYBA
MLECZNA



Ramka INOX lub czarna
M82-55, 55 LUX
L82-72, 72 LUX,
72 LUX TERMO
SZYBA LUSTRO
WENECKIE



ATENA INOX

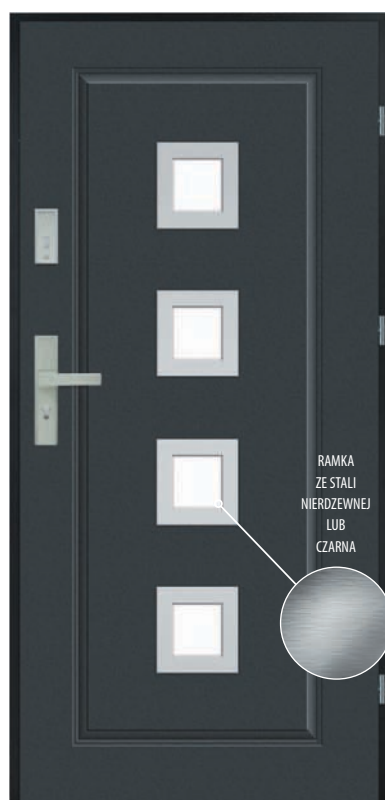

Kolory STANDARD

złoty dąb
ciemny orzech
antracyt drewnopodobny

Kolory PREMIUM

mahoń
winchester
dąb rustical
wenge
biały drewnopodobny
antracyt

biały struktura
dąb bielony
dąb sheffield
dąb sonoma

Kolory RAL wycena indywidualna

	zł netto	zł brutto	Ud=W/(m ² K szklone)
ATENA INOX 55	2499,00	3073,77	1,6
ATENA INOX 55 LUX	2779,00	3418,17	1,5
ATENA INOX 72 LUX	3209,00	3947,07	1,3
ATENA INOX 72 LUX TERMO	3859,00	4746,57	1,2

Drzwi stalowe zewnętrzne jednoskrzydłowe, głęboko tłoczone.

Szerokość: 80E, 90E, **80N, 90N**, 100E - w opcji za dopłatą: strona 63.

Kolory: STANDARD bez dopłaty,

PREMIUM dopłata: 55 i 55 LUX - 100,00 zł (brutto 123,00 zł).

72 i 72 LUX TERMO - 200,00 zł (brutto 246,00 zł)

Ościeżnica regulowana - za dopłatą strona 74.

Opcje za dopłatą strona 63.

Informacje techniczne strony 74, 75.

Dostępne szklenia:

Ramka INOX lub czarna
M63-55, 55 LUX
L63-72, 72 LUX,
72 LUX TERMO
SZYBA
MLECZNA



Ramka INOX lub czarna
M84-55, 55 LUX
L84-72, 72 LUX,
72 LUX TERMO
SZYBA LUSTRO
WENECKIE



Ramka INOX lub czarna
M64-55, 55 LUX
L64-72, 72 LUX,
72 LUX TERMO
SZYBA
PIASKOWANA



TEMIDA INOX

NOWE WZORY
DOBRA CENA



Kolory STANDARD

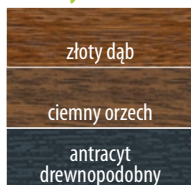

Kolory PREMIUM



Kolory RAL wycena indywidualna

NOWOŚĆ



DRZWI
DOSTĘPNE
OD RĘKI

- TEMIDA INOX 55, TEMIDA INOX 55 LUX (WSZYSTKIE APLIKACJE)
- TEMIDA INOX 72 LUX, TEMIDA INOX 72 LUX TERMO (WSZYSTKIE APLIKACJE)
KOLOR: ŻŁOTY DĄB, CIEMNY ORZECH, ANTRACYT DREWNOPODOBNY
ROZMIAR: „80E”, „90E”

	zł netto	zł brutto	Ud=W/(m ² K) pełne
TEMIDA INOX 55	1949,00	2397,27	1,4
TEMIDA INOX 55 LUX	2169,00	2667,87	1,2
TEMIDA INOX 72 LUX	2619,00	3221,37	1,2
TEMIDA INOX 72 LUX TERMO	3269,00	4020,87	1,0

Drzwi stalowe zewnętrzne jednoskrzydłowe, gładkie.

Szerokość: 80E, 90E, **80N, 90N**, 100E - w opcji za dopłatą: strona 63.

Kolory: STANDARD bez dopłaty,

PREMIUM dopłata: 55 i 55 LUX - 100,00 zł (brutto 123,00 zł).

72 i 72 LUX TERMO - 200,00 zł (brutto 246,00 zł)

Ościeżnica regulowana - za dopłatą strona 74.

Opcje za dopłatą strona 63.

Informacje techniczne strony 74, 75.

Aplikacja INOX lub czarna w standardzie występuje z jednej strony wg poniższych schematów:

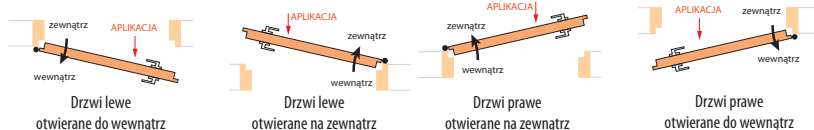

Dopłata do aplikacji dwustronnej: 200,00 zł (brutto 246,00 zł)

PROMOCJA



Aplikacja AS1



Aplikacja AS2



Aplikacja AS3



Aplikacja AS4



Aplikacja AS5



Aplikacja AS6



Aplikacja AS7

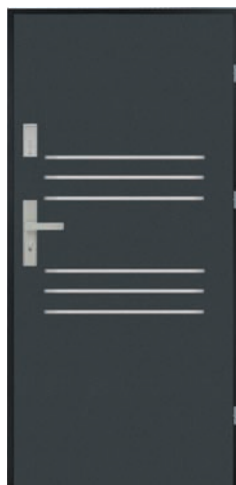

Aplikacja AS8



Aplikacja AS9

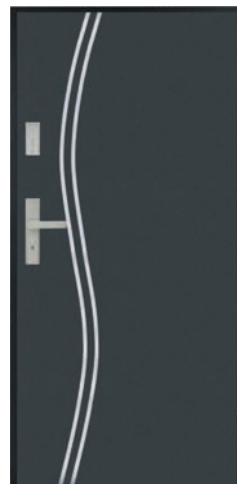

Aplikacja AS10



www.anbo.pl

DRZWI STALOWE ZEWNĘTRZNE

TEMIDA WO



Kolory STANDARD

złoty dąb
ciemny orzech
antracyt drewnopodobny*
Kolory PREMIUM
mahoni*
winchester*
dąb rustical*
wenge*
biały drewnopodobny*
antracyt*
biały struktura*
dąb bielony*
dąb sheffield*
dąb sonoma*
Kolory RAL wycena indywidualna*



DRZWI
DOSTĘPNE
OD RĘKI

- TEMIDA 55, TEMIDA 55 LUX (gładka WO i szklenia: W6, W7, W8, W33, W16, W17, W18 i W34).
 - TEMIDA 72 LUX, TEMIDA 72 LUX TERMO (gładka M0 i szklenia: M6, M7, M8, M33, M16, M17, M18 i M34).
- KOLOR: ZŁOTY DĄB, CIEMNY ORZECH, ANTRACYT DREWNOPODOBNY
ROZMIAR: „80E”, „90E”

	zł netto	zł brutto	d=W/(m²K) pełne	Ud=W/(m²K) szklone
TEMIDA 55 WO	1549,00	1905,27	1,4	1,6
TEMIDA 55 LUX WO	1769,00	2175,87	1,2	1,5
TEMIDA 72 LUX M0	2219,00	2729,37	1,2	1,3
TEMIDA 72 LUX TERMO M0	2869,00	3528,87	1,0	1,2

Drzwi stalowe zewnętrzne jednoskrzydłowe, gładkie.

Szerokość: 80E, 90E, **80N, 90N**, 100E - w opcji za dopłatą: strona 63.

Kolory: STANDARD bez dopłaty,

PREMIUM dopłata: 55 i 55 LUX - 100,00 zł (brutto 123,00 zł).

72 i 72 LUX TERMO - 200,00 zł (brutto 246,00 zł)

Ościeżnica regulowana - za dopłatą strona 74.

Opcje za dopłatą strona 63.

Informacje techniczne strony 74, 75.

* Niedostępne w wersji ze szkleniem.

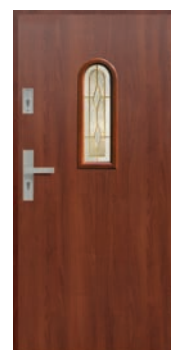
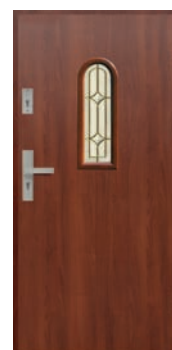

zł netto	zł brutto	zł netto	zł brutto	zł netto	zł brutto	zł netto	zł brutto	zł netto	zł brutto	zł netto	zł brutto
TEMIDA 55 W1	2049,00	2520,27	TEMIDA 55 W31	1949,00	2397,27	TEMIDA 55 W32	1999,00	2458,77	TEMIDA 55 W6	1949,00	2397,27
TEMIDA 55 LUX W1	2269,00	2790,87	TEMIDA 55 LUX W31	2169,00	2667,87	TEMIDA 55 LUX W32	2219,00	2729,37	TEMIDA 55 LUX W6	2169,00	2667,87
TEMIDA 72 LUX M1	2729,00	3356,67	TEMIDA 72 LUX M31	2629,00	3233,67	TEMIDA 72 LUX M32	2679,00	3295,17	TEMIDA 72 LUX M6	2629,00	3233,67
TEMIDA 72 LUX TERMO M1	3379,00	4156,17	TEMIDA 72 LUX TERMO M31	3279,00	4033,17	TEMIDA 72 LUX TERMO M32	3329,00	4094,67	TEMIDA 72 LUX TERMO M6	3279,00	4033,17
									TEMIDA 72 LUX TERMO M7	3329,00	4094,67
									TEMIDA 72 LUX TERMO M8	3329,00	4094,67



zł netto	zł brutto	zł netto	zł brutto	zł netto	zł brutto	zł netto	zł brutto	zł netto	zł brutto	zł netto	zł brutto
TEMIDA 55 W33	1999,00	2458,77	TEMIDA 55 W10	2449,00	3012,27	TEMIDA 55 W37	2349,00	2889,27	TEMIDA 55 W38	2399,00	2950,77
TEMIDA 55 LUX W33	2219,00	2729,37	TEMIDA 55 LUX W10	2669,00	3282,87	TEMIDA 55 LUX W37	2569,00	3159,87	TEMIDA 55 LUX W38	2619,00	3221,37
TEMIDA 72 LUX M33	2679,00	3295,17	TEMIDA 72 LUX M10	3179,00	3910,17	TEMIDA 72 LUX M37	3079,00	3787,17	TEMIDA 72 LUX M38	3129,00	3848,67
TEMIDA 72 LUX TERMO M33	3329,00	4094,67	TEMIDA 72 LUX TERMO M10	3829,00	4709,67	TEMIDA 72 LUX TERMO M37	3729,00	4586,67	TEMIDA 72 LUX TERMO M38	3779,00	4648,17
									TEMIDA 72 LUX TERMO M11	3479,00	4279,17
									TEMIDA 72 LUX TERMO M19	3279,00	4033,17
									TEMIDA 72 LUX TERMO M39	3279,00	4033,17
									TEMIDA 72 LUX TERMO M39	3929,00	4832,67



zł netto	zł brutto
TEMIDA 55 W40	
2699,00	3319,77
TEMIDA 55 LUX W40	
2919,00	3590,37
TEMIDA 72 LUX M40	
3379,00	4156,17
TEMIDA 72 LUX TERMO M40	
4029,00	4955,67



zł netto	zł brutto
TEMIDA 55 W41	
2249,00	2766,27
TEMIDA 55 LUX W41	
2469,00	3036,87
TEMIDA 72 LUX M41	
2979,00	3664,17
TEMIDA 72 LUX TERMO M41	
3629,00	4463,67



zł netto	zł brutto
TEMIDA 55 W42	
2349,00	2889,27
TEMIDA 55 LUX W42	
2569,00	3159,87
TEMIDA 72 LUX M42	
3079,00	3787,17
TEMIDA 72 LUX TERMO M42	
3729,00	4586,67



zł netto	zł brutto
TEMIDA 55 W16	
1999,00	2458,77
TEMIDA 55 LUX W16	
2219,00	2729,37
TEMIDA 72 LUX M16	
2679,00	3295,17
TEMIDA 72 LUX TERMO M16	
3329,00	4094,67

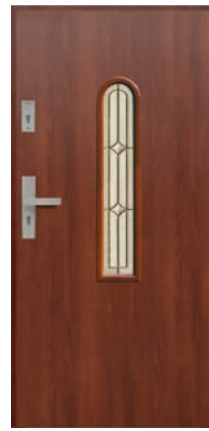

zł netto	zł brutto
TEMIDA 55 W17	
2099,00	2581,77
TEMIDA 55 LUX W17	
2319,00	2852,37
TEMIDA 72 LUX M17	
2779,00	3418,17
TEMIDA 72 LUX TERMO M17	
3429,00	4217,67

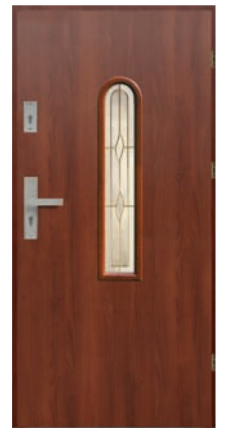

zł netto	zł brutto
TEMIDA 55 W18	
2099,00	2581,77
TEMIDA 55 LUX W18	
2319,00	2852,37
TEMIDA 72 LUX M18	
2779,00	3418,17
TEMIDA 72 LUX TERMO M18	
3429,00	4217,67



zł netto	zł brutto
TEMIDA 55 W34	
2099,00	2581,77
TEMIDA 55 LUX W34	
2319,00	2852,37
TEMIDA 72 LUX M34	
2779,00	3418,17
TEMIDA 72 LUX TERMO M34	
3429,00	4217,67



zł netto	zł brutto
TEMIDA 55 W22	
3199,00	3934,77
TEMIDA 55 LUX W22	
3419,00	4205,37
TEMIDA 72 LUX M22	
3979,00	4894,17
TEMIDA 72 LUX TERMO M22	
4629,00	5693,67



zł netto	zł brutto
TEMIDA 55 W23	
4399,00	5410,77
TEMIDA 55 LUX W23	
4619,00	5681,37
TEMIDA 72 LUX M23	
5179,00	6370,17
TEMIDA 72 LUX TERMO M23	
5829,00	7169,67



zł netto	zł brutto
TEMIDA 55 W24	
3399,00	4180,77
TEMIDA 55 LUX W24	
3619,00	4451,37
TEMIDA 72 LUX M24	
4179,00	5140,17
TEMIDA 72 LUX TERMO M24	
4829,00	5939,67



zł netto	zł brutto
TEMIDA 55 W25	
2649,00	3258,27
TEMIDA 55 LUX W25	
2869,00	3528,87
TEMIDA 72 LUX M25	
3379,00	4156,17
TEMIDA 72 LUX TERMO M25	
4029,00	4955,67



zł netto	zł brutto
TEMIDA 55 W26	
3299,00	4057,77
TEMIDA 55 LUX W26	
3519,00	4328,37
TEMIDA 72 LUX M26	
4029,00	4955,67
TEMIDA 72 LUX TERMO M26	
4679,00	5755,17



zł netto	zł brutto
TEMIDA 55 W27	
2749,00	3381,27
TEMIDA 55 LUX W27	
2969,00	3651,87
TEMIDA 72 LUX M27	
3479,00	4279,17
TEMIDA 72 LUX TERMO M27	
4129,00	5078,67

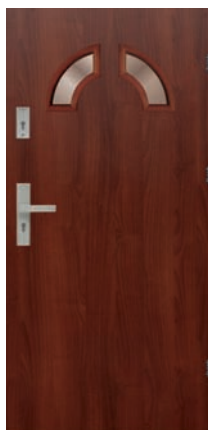

zł netto	zł brutto
TEMIDA 55 W28	
2049,00	2520,27
TEMIDA 55 LUX W28	
2269,00	2790,87
TEMIDA 72 LUX M28	
2729,00	3356,67
TEMIDA 72 LUX TERMO M28	
3379,00	4156,17



zł netto	zł brutto
TEMIDA 55 W29	
2199,00	2704,77
TEMIDA 55 LUX W29	
2419,00	2975,37
TEMIDA 72 LUX M329	
2879,00	3541,17
TEMIDA 72 LUX TERMO M29	
3529,00	4340,67



zł netto	zł brutto
TEMIDA 55 W30	
2099,00	2581,77
TEMIDA 55 LUX W30	
2319,00	2852,37
TEMIDA 72 LUX M30	
2779,00	3418,17
TEMIDA 72 LUX TERMO M30	
3429,00	4217,67



zł netto	zł brutto
TEMIDA 55 W72	
2249,00	2766,27
TEMIDA 55 LUX W72	
2469,00	3036,87
TEMIDA 72 LUX M72	
2979,00	3664,17
TEMIDA 72 LUX TERMO 72	
3629,00	4463,67



zł netto	zł brutto
TEMIDA 55 W73	
2349,00	2889,27
TEMIDA 55 LUX W73	
2569,00	3159,87
TEMIDA 72 LUX M73	
3079,00	3787,17
TEMIDA 72 LUX TERMO M73	
3729,00	4586,67

ATENA WO



Kolory STANDARD

złoty dąb
ciemny orzech
antracyt drewnopodobny

Kolory PREMIUM

mahoń
winchester
dąb rustical
wenge
biały drewnopodobny
antracyt
biały struktura
dąb bielony
dąb sheffield
dąb sonoma

Kolory RAL wycena indywidualna

	zł netto	zł brutto	Ud=W/(m ² K pełne)
ATENA 55 WO	1649,00	2028,27	1,4
ATENA 55 LUX WO	1929,00	2372,67	1,2
ATENA 72 LUX MO	2319,00	2852,37	1,2
ATENA 72 LUX TERMO MO	2969,00	3651,87	1,0

Drzwi stalowe zewnętrzne jednoskrzydłowe, głęboko tłoczone.

Szerokość: 80E, 90E, **80N, 90N**, 100E - w opcji za dopłatą: strona 63.

Kolory: STANDARD bez dopłaty,

PREMIUM dopłata: 55 i 55 LUX - 100,00 zł (brutto 123,00 zł).

72 i 72 LUX TERMO - 200,00 zł (brutto 246,00 zł)

Ościeżnica regulowana - za dopłatą strona 74.

Opcje za dopłatą strona 63.

Informacje techniczne strony 74, 75.

ATENA



Kolory STANDARD

złoty dąb
ciemny orzech

	zł netto	zł brutto	Ud=W/(m ² K szklone)
ATENA 55	2899,00	3565,77	1,6
ATENA 55 LUX	3179,00	3910,17	1,5
ATENA 72 LUX	3579,00	4402,17	1,3
ATENA 72 LUX TERMO	4229,00	5201,67	1,2

Drzwi stalowe zewnętrzne jednoskrzydłowe, głęboko tłoczone.

Szerokość: 80E, 90E, **80N, 90N**, 100E - w opcji za dopłatą: strona 63.

Kolory: STANDARD bez dopłaty,

PREMIUM dopłata: 55 i 55 LUX - 100,00 zł (brutto 123,00 zł).

72 i 72 LUX TERMO - 200,00 zł (brutto 246,00 zł)

Ościeżnica regulowana - za dopłatą strona 74.

Opcje za dopłatą strona 63.

Informacje techniczne strony 74, 75.

Dostępne szklenia:

W11-55, 55 LUX
M11-72, 72 LUX,
72 LUX TERMO
SZYBA
PIASEK GRAFIT

DOPLATA 200 zł
(brutto 246,00 zł)



W39-55, 55 LUX
M39-72, 72 LUX,
72 LUX TERMO
SZYBA
LUSTRO WENECKIE



W40-55, 55 LUX
M40-72, 72 LUX,
72 LUX TERMO
SZYBA
REFLEX WYPUKŁY

DOPLATA 100 zł
(brutto 123,00 zł)



ATENA



Kolory STANDARD

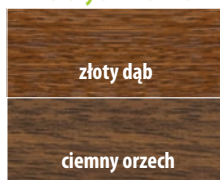

	zł netto	zł brutto	Ud=W/(m ² K szklone
ATENA 55	2349,00	2889,27	1,6
ATENA 55 LUX	2629,00	3233,67	1,5
ATENA 72 LUX	3079,00	3787,17	1,3
ATENA 72 LUX TERMO	3729,00	4586,67	1,2

Drzwi stalowe zewnętrzne jednoskrzydłowe, głęboko tłoczone.

Szerokość: 80E, 90E, **80N, 90N**, 100E - w opcji za dopłatą: strona 63.

Kolory: STANDARD bez dopłaty,

PREMIUM dopłata: 55 i 55 LUX - 100,00 zł (brutto 123,00 zł).

72 i 72 LUX TERMO - 200,00 zł (brutto 246,00 zł)

Ościeżnica regulowana - za dopłatą strona 74.

Opcje za dopłatą strona 63.

Informacje techniczne strony 74, 75.

Dostępne
szklenia:

W41-55, 55 LUX
M41-72, 72 LUX,
72 LUX TERMO
SZYBA
LUSTRO WENECKIE



W42-55, 55 LUX
M42-72, 72 LUX,
72 LUX TERMO
SZYBA
REFLEX WYPUKŁY
DOPŁATA 100 zł
(brutto 123,00 zł)



ATENA

NOWY WZÓR



Kolory STANDARD

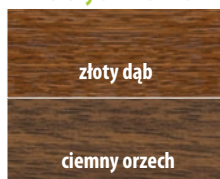

	zł netto	zł brutto	Ud=W/(m ² K szklone
ATENA 55	2349,00	2889,27	1,6
ATENA 55 LUX	2629,00	3233,67	1,5
ATENA 72 LUX	3079,00	3787,17	1,3
ATENA 72 LUX TERMO	3729,00	4586,67	1,2

Drzwi stalowe zewnętrzne jednoskrzydłowe, głęboko tłoczone.

Szerokość: 80E, 90E, **80N, 90N**, 100E - w opcji za dopłatą: strona 63.

Kolory: STANDARD bez dopłaty,

PREMIUM dopłata: 55 i 55 LUX - 100,00 zł (brutto 123,00 zł).

72 i 72 LUX TERMO - 200,00 zł (brutto 246,00 zł)

Ościeżnica regulowana - za dopłatą strona 74.

Opcje za dopłatą strona 63.

Informacje techniczne strony 74, 75.

Dostępne
szklenia:

W72-55, 55 LUX
M72-72, 72 LUX,
72 LUX TERMO
SZYBA
LUSTRO WENECKIE



W73-55, 55 LUX
M73-72, 72 LUX,
72 LUX TERMO
SZYBA
REFLEX WYPUKŁY
DOPŁATA 100 zł
(brutto 123,00 zł)



KORA WO



Kolory STANDARD

złoty dąb
ciemny orzech
antracyt drewnopodobny

Kolory PREMIUM

mahoń
winchester
dąb rustical
wenge
biały drewnopodobny
antracyt

biały struktura
dąb bielony
dąb sheffield
dąb sonoma
Kolory RAL wycena indywidualna

Z 03010



**DRZWI
DOSTĘPNE
OD RĘKI**

KORA 55 WO
KOLOR: ŻŁOTY DĄB, CIEMNY ORZECH,
ROZMIAR: „80E”, „90E”

	zł netto	zł brutto	Ud=W/(m ² K pełne)
KORA 55 WO	1649,00	2028,27	1,4
KORA 55 LUX WO	1929,00	2372,67	1,2
KORA 72 LUX MO	2319,00	2852,37	1,2
KORA 72 LUX TERMO Mo	2969,00	3651,87	1,0

Drzwi stalowe zewnętrzne jednoskrzydłowe, głęboko tłoczone.

Szerokość: 80E, 90E, **80N, 90N**, 100E - w opcji za dopłatą: strona 63.

Kolory: STANDARD bez dopłaty,

PREMIUM dopłata: 55 i 55 LUX - 100,00 zł (brutto 123,00 zł).

72 i 72 LUX TERMO - 200,00 zł (brutto 246,00 zł)

Ościeżnica regulowana - za dopłatą strona 74.

Opcje za dopłatą strona 63.

Informacje techniczne strony 74, 75.

KORA



Kolory STANDARD

złoty dąb
ciemny orzech



**DRZWI
DOSTĘPNE
OD RĘKI**

KORA 55
KOLOR: ŻŁOTY DĄB, CIEMNY ORZECH,
ROZMIAR: „80E”, „90E”,
SZKLENIE: W6, W7, W8, W33.

	zł netto	zł brutto	Ud=W/(m ² K szklone)
KORA 55	2049,00	2520,27	1,6
KORA 55 LUX	2329,00	2864,67	1,5
KORA 72 LUX	2729,00	3356,67	1,3
KORA 72 LUX TERMO	3379,00	4156,17	1,2

Drzwi stalowe zewnętrzne jednoskrzydłowe, głęboko tłoczone.

Szerokość: 80E, 90E, **80N, 90N**, 100E - w opcji za dopłatą: strona 63.

Kolory: STANDARD bez dopłaty,

PREMIUM dopłata: 55 i 55 LUX - 100,00 zł (brutto 123,00 zł).

72 i 72 LUX TERMO - 200,00 zł (brutto 246,00 zł)

Ościeżnica regulowana - za dopłatą strona 74.

Opcje za dopłatą strona 63.

Informacje techniczne strony 74, 75.

Dostępne
szklenia:

W6-55, 55 LUX
M6-72, 72 LUX,
72 LUX TERMO
SZYBA
LUSTRO WENECKIE



W7-55, 55 LUX
M7-72, 72 LUX,
72 LUX TERMO
SZYBA
WITRAŻ DIAMENT
DOPŁATA 50 zł
(brutto 61,50 zł)



W8-55, 55 LUX
M8-72, 72 LUX,
72 LUX TERMO
SZYBA
WITRAŻ ŁEZKI
DOPŁATA 50 zł
(brutto 61,50 zł)



W33-55, 55 LUX
M33-72, 72 LUX,
72 LUX TERMO
SZYBA
REFLEX WYPUKŁY
DOPŁATA 50 zł
(brutto 61,50 zł)



KORA



Kolory STANDARD

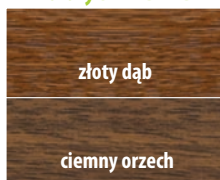

DRZWI
DOSTĘPNE
OD RĘKI

KORA 55

KOLOR: ZŁOTY DĄB, CIEMNY ORZECH,
ROZMIAR: „80E”, „90E”,
SZKLENIE: W16, W17, W18, W34.

	zł netto	zł brutto	Ud=W/(m ² K szklone
KORA 55	2099,00	2581,77	1,6
KORA 55 LUX	2379,00	2926,17	1,5
KORA 72 LUX	2779,00	3418,17	1,3
KORA 72 LUX TERMO	3429,00	4217,67	1,2

Drzwi stalowe zewnętrzne jednoskrzydłowe, głęboko tłoczone.

Szerokość: 80E, 90E, **80N, 90N**, 100E - w opcji za dopłatą: strona 63.

Kolory: STANDARD bez dopłaty,

PREMIUM dopłata: 55 i 55 LUX - 100,00 zł (brutto 123,00 zł).

72 i 72 LUX TERMO - 200,00 zł (brutto 246,00 zł)

Ościeżnica regulowana - za dopłatą strona 74.

Opcje za dopłatą strona 63.

Informacje techniczne strony 74, 75.

Dostępne
szklenia:

W16-55, 55 LUX
M16-72, 72 LUX,
72 LUX TERMO
SZYBA
LUSTRO WENECKIE



W17-55, 55 LUX
M17-72, 72 LUX,
72 LUX TERMO
SZYBA
WITRAŻ DIAMENT



W18-55, 55 LUX
M18-72, 72 LUX,
72 LUX TERMO
SZYBA
WITRAŻ ŁEZKI



W34-55, 55 LUX
M34-72, 72 LUX,
72 LUX TERMO
SZYBA
REFLEX WYPUKŁY



DOPLATA 100 zł
(brutto 123,00 zł)

DOPLATA 100 zł
(brutto 123,00 zł)

DOPLATA 100 zł
(brutto 123,00 zł)

KORA



Kolory STANDARD

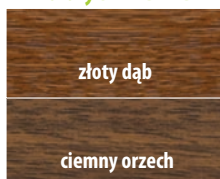

	zł netto	zł brutto	Ud=W/(m ² K szklone
KORA 55	3299,00	4057,77	1,6
KORA 55 LUX	3579,00	4402,17	1,5
KORA 72 LUX	4079,00	5017,17	1,3
KORA 72 LUX TERMO	4729,00	5816,67	1,2

Drzwi stalowe zewnętrzne jednoskrzydłowe, głęboko tłoczone.

Szerokość: 80E, 90E, **80N, 90N**, 100E - w opcji za dopłatą: strona 63.

Kolory: STANDARD bez dopłaty,

PREMIUM dopłata: 55 i 55 LUX - 100,00 zł (brutto 123,00 zł).

72 i 72 LUX TERMO - 200,00 zł (brutto 246,00 zł)

Ościeżnica regulowana - za dopłatą strona 74.

Opcje za dopłatą strona 63.

Informacje techniczne strony 74, 75.

Dostępne
szklenia:

W22-55, 55 LUX
M22-72, 72 LUX,
72 LUX TERMO
SZYBA
LUSTRO WENECKIE



W23-55, 55 LUX
M23-72, 72 LUX,
72 LUX TERMO
SZYBA
WITRAŻ DIAMENT



W24-55, 55 LUX
M24-72, 72 LUX,
72 LUX TERMO
SZYBA
REFLEX WYPUKŁY



DOPLATA 1200 zł
(brutto 1476,00 zł)

DOPLATA 200 zł
(brutto 246,00 zł)

KORA



Kolory STANDARD

złoty dąb
ciemny orzech

	zł netto	zł brutto	Ud=W/(m ² K szklone
KORA 55	2749,00	3381,27	1,6
KORA 55 LUX	3029,00	3725,67	1,5
KORA 72 LUX	3479,00	4279,17	1,3
KORA 72 LUX TERMO	4129,00	5078,67	1,2

Drzwi stalowe zewnętrzne jednoskrzydłowe, głęboko tłoczone.

Szerokość: 80E, 90E, **80N, 90N**, 100E - w opcji za dopłatą: strona 63.

Kolory: STANDARD bez dopłaty,

PREMIUM dopłata: 55 i 55 LUX - 100,00 zł (brutto 123,00 zł).

72 i 72 LUX TERMO - 200,00 zł (brutto 246,00 zł)

Ościeżnica regulowana - za dopłatą strona 74.

Opcje za dopłatą strona 63.

Informacje techniczne strony 74, 75.

Dostępne
szklenia:

W25-55, 55 LUX
M25-72, 72 LUX,
72 LUX TERMO
SZYBA
LUSTRO WENECKIE



W26-55, 55 LUX
M26-72, 72 LUX,
72 LUX TERMO
SZYBA
WITRAŻ DIAMENT
DOPŁATA 650,00 zł
(brutto 799,50 zł)



W27-55, 55 LUX
M27-72, 72 LUX,
72 LUX TERMO
SZYBA
REFLEX WYPUKŁY
DOPŁATA 100 zł
(brutto 123,00 zł)



KORA

DOBRA CENA



Kolory STANDARD

złoty dąb
ciemny orzech

	zł netto	zł brutto	Ud=W/(m ² K szklone
KORA 55	2149,00	2643,27	1,6
KORA 55 LUX	2429,00	2987,67	1,5
KORA 72 LUX	2829,00	3479,67	1,3
KORA 72 LUX TERMO	3479,00	4279,17	1,2

Drzwi stalowe zewnętrzne jednoskrzydłowe, głęboko tłoczone.

Szerokość: 80E, 90E, **80N, 90N**, 100E - w opcji za dopłatą: strona 63.

Kolory: STANDARD bez dopłaty,

PREMIUM dopłata: 55 i 55 LUX - 100,00 zł (brutto 123,00 zł).

72 i 72 LUX TERMO - 200,00 zł (brutto 246,00 zł)

Ościeżnica regulowana - za dopłatą strona 74.

Opcje za dopłatą strona 63.

Informacje techniczne strony 74, 75.

Dostępne
szklenia:

W28-55, 55 LUX
M28-72, 72 LUX,
72 LUX TERMO
SZYBA
LUSTRO WENECKIE



W29-55, 55 LUX
M29-72, 72 LUX,
72 LUX TERMO
SZYBA
WITRAŻ DIAMENT
DOPŁATA 150,00 zł
(brutto 184,50 zł)



W30-55, 55 LUX
M30-72, 72 LUX,
72 LUX TERMO
SZYBA
REFLEX WYPUKŁY
DOPŁATA 50,00 zł
(brutto 61,50 zł)



DRZWI STALOWE ZEWNĘTRZNE DWUSKRZYDŁOWE 55, 55 LUX, 72 LUX, 72 LUX TERMO

Proponujemy Państwu drzwi dwuskrzydłowe „55” wykonane są na dowolny wymiar z szerokości (wg tabeli nr 1), wybrany wzór tłoczenia (poniżej), szklenia (wg tabeli nr 2) i aplikacji (wg tabeli nr 3). Wysokość drzwi standardowa. Drzwi dostępne są w następujących wzorach:



DRZWI DOSTĘPNE W NASTĘPUJĄCYCH KOLORACH:

Kolory STANDARD	złoty dąb ⁽¹⁾	ciemny orzech ⁽¹⁾	antracyt ⁽¹⁾⁽²⁾ drewnopodobny
-----------------	--------------------------	------------------------------	---

Kolory PREMIUM	mahoń ⁽²⁾	winchester ⁽¹⁾⁽²⁾	dąb rustical ⁽²⁾
----------------	----------------------	------------------------------	-----------------------------

wenge ⁽²⁾	biały drewnopodobny ⁽²⁾	antracyt ⁽¹⁾⁽²⁾	biały struktura ⁽¹⁾⁽²⁾
----------------------	------------------------------------	----------------------------	-----------------------------------

dąb bielony ⁽²⁾	dąb sheffield ⁽²⁾	dąb sonoma ⁽²⁾	Kolory RAL ⁽¹⁾⁽²⁾ wycena indywidualna
NOWOŚĆ			

⁽¹⁾ Dostępny rozmiar „100E” w opcji za dopłatą - strona 63.

⁽²⁾ Niedostępne w wersji ze szkleniem z ramką PCV.

Poniższy schemat pozwoli Państwu wybrać i zamówić drzwi według własnego wyboru.

Krok 1 Pomiar szerokości otworu w świetle muru (Sotw.) - rys. 1

Rysunek nr 1

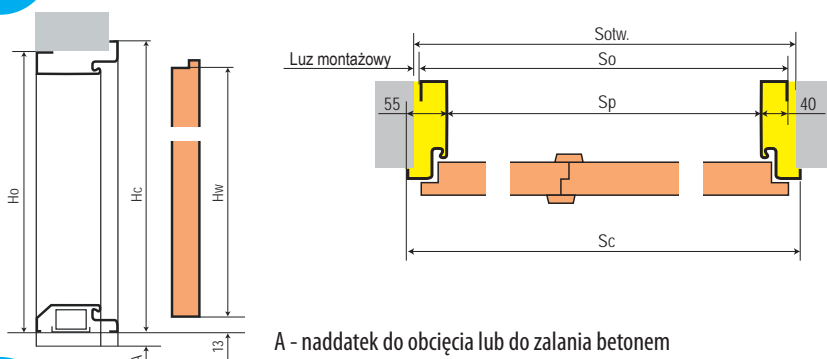

- Sotw. - szerokość w świetle muru
- So - szerokość zewnętrzna ościeżnicy
- Sp - szerokość w świetle ościeżnicy
- Sc - całkowita szerokość zewnętrzna ościeżnicy
- Hc - całkowita wysokość ościeżnicy przy gotowej podłodze [str. 75 \(tab. 5\)](#)
- H0 - wysokość ościeżnicy przy gotowej podłodze [str. 75 \(tab. 5\)](#)
- Hw - wysokość skrzydła w przyłdzie
- Luz montażowy - zalecany 10-15 mm

Krok 2 Wybór sposobu montażu ościeżnicy (rys. 2 i 3) i obliczenie szerokości w świetle ościeżnicy (Sp)

Rysunek nr 2
Osadzenie ościeżnicy wewnątrz muru
 $Sp = Sotw. - (2 \times 55 \text{ mm}) - (2 \times \text{luz montażowy})$

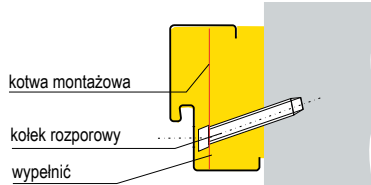

LUB

Rysunek nr 3
Osadzenie ościeżnicy narożnej
 $Sp = Sotw. - (2 \times 40 \text{ mm}) - (2 \times \text{luz montażowy})$

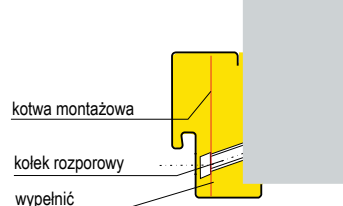

Krok 3 Wybór drzwi w zależności od szerokości w świetle ościeżnicy (Sp)

Tabela nr 1:

CENA DRZWI DWUSKRZYDŁOWYCH 55, 55 LUX, 72 LUX, 72 LUX TERMO W ZALEŻNOŚCI OD SZEROKOŚCI W ŚWIETLE OŚCIEŻNICY, WYSOKOŚĆ STANDARDOWA:

		55	55 LUX	72 LUX	72 LUX TERMO	
1	Szerokość w świetle ościeżnicy (Sp) od 1010 do 1800 mm.	Dostępne kolory: złoty dąb, ciemny orzech, mahoń, winchester, dąb rustical, wenge, antracyt drewnopodobny, biały drewnopodobny, antracyt, biały struktura, dąb bielony, dąb sheffield, dąb sonoma.	3499,00 zł (brutto 4303,77 zł) cena bez przeszklenia	3799,00 zł (brutto 4672,77 zł) cena bez przeszklenia	4599,00 zł (brutto 5656,77 zł) cena bez przeszklenia	5299,00 zł (brutto 6517,77 zł) cena bez przeszklenia
	Skrzydło czynne „80”, „90”, skrzydło bierne pozostały wymiar. Dostępne wzory: KORA, ATENA, TEMIDA, TEMIDA INOX, ATENA INOX					

Szerokość skrzydła biernego = szerokość w świetle ościeżnicy (Sp) -

850 mm (dla skrzydła czynnego „80”)

lub

+ 59 mm

950 mm (dla skrzydła czynnego „90”)

UWAGA ! MOŻLIWE SZKLENIA I APLIKACJE W SKRZYDLE BIERNYM W ZALEŻNOŚCI OD JEGO SZEROKOŚCI

Minimalna szerokość skrzydła biernego bez szklenia:

200 mm

Minimalna szerokość skrzydła biernego ze szkleniem: W6, M6, W7, M7, W8, M8, W10, M10, W13, M13, W14, M14, W16, M16, W17, M17, W18, M18, W19, M19, W20, M20, W33, M33, W34, M34, W37, M37, W38, M38,

W52, M52, W53, M53, W54, M54, W55, M55, W56, M56, M49, L49, M50, L50, M57, L57, M58, L58, M60, L60, M63, L63, M64, L64, M65, L65, M66, L66, M67, L67, M84, L84, AS1, AS2, AS3, AS4, AS9, AS10,

350 mm

W41, M41, W42, M42, W72, M72, W73, M73, M61, L61, M62, L62, M81, L81, M82, L82, M85, L85,

550 mm

W11, M11, W39, M39, W40, M40, M47, L47, M59, L59, M68, L68, M69, L69, M70, L70, M75, L75, M76, L76, M77, L77, M78, L78, M79, L79, M80, L80, M83, L83,

650 mm

W1, M1, W22, M22, W23, M23, W24, M24, W25, M25, W26, M26, W27, M27, W28, M28, W29, M29, W30, M30, W31, M31, W32, M32,

750 mm

Tabela nr 2: DO CENY DRZWI PEŁNYCH NALEŻY DOLICZYĆ WYBRANY WZÓR SZKLENIA WG PONIŻSZEJ TABELI:

Rodzaj szklenia	KORA				ATENA				TEMIDA				ATENA INOX				TEMIDA INOX				
	skrzydło czynne		skrzydło bierne		skrzydło czynne		skrzydło bierne		skrzydło czynne		skrzydło bierne		skrzydło czynne		skrzydło bierne		skrzydło czynne		skrzydło bierne		
	zł netto	zł brutto	zł netto	zł brutto	zł netto	zł brutto	zł netto	zł brutto	zł netto	zł brutto	zł netto	zł brutto	zł netto	zł brutto	zł netto	zł brutto	zł netto	zł brutto	zł netto	zł brutto	
W1										500,00	645,00	500,00	645,00								
M1										510,00	627,30	510,00	627,30								
W6	400,00	492,00	400,00	492,00						400,00	492,00	400,00	492,00								
M6	410,00	504,30	410,00	504,30						410,00	504,30	410,00	504,30								
W7	450,00	553,50	450,00	553,50						450,00	553,50	450,00	553,50								
M7	460,00	565,80	460,00	565,80						460,00	565,80	460,00	565,80								
W8	450,00	553,50	450,00	553,50						450,00	553,50	450,00	553,50								
M8	460,00	565,80	460,00	565,80						460,00	565,80	460,00	565,80								
W10					900,00	1107,00	900,00	1107,00	900,00	1107,00	900,00	1107,00									
M10					960,00	1180,80	960,00	1180,80	960,00	1180,80	960,00	1180,80									
W11					1250,00	1537,50	1250,00	1537,50	1250,00	1537,50	1250,00	1537,50									
M11					1260,00	1549,80	1260,00	1549,80	1260,00	1549,80	1260,00	1549,80									
W13*			360,00	442,80								360,00	442,80								
M13*			360,00	442,80								360,00	442,80								
W14*			360,00	442,80								360,00	442,80								
M14*			360,00	442,80								360,00	442,80								
W16	450,00	553,50	450,00	553,50					450,00	553,50	450,00	553,50									
M16	460,00	565,80	460,00	565,80					460,00	565,80	460,00	565,80									
W17	550,00	676,50	550,00	676,50					550,00	676,50	550,00	676,50									
M17	560,00	688,80	560,00	688,80					560,00	688,80	560,00	688,80									
W18	550,00	676,50	550,00	676,50					550,00	676,50	550,00	676,50									
M18	560,00	688,80	560,00	688,80					560,00	688,80	560,00	688,80									
W19*			360,00	442,80								279,00									
M19*			360,00	442,80								343,17									
W20*			360,00	442,80								279,00									
M20*			360,00	442,80								343,17									
W22	1650,00	2029,50	1650,00	2029,50					1650,00	2029,50	1650,00	2029,50									
M22	1760,00	2167,80	1760,00	2167,80					1760,00	2167,80	1760,00	2167,80									
W23	2850,00	3505,50	2850,00	3505,50					2850,00	3505,50	2850,00	3505,50									
M23	2960,00	3640,80	2960,00	3640,80					2960,00	3640,80	2960,00	3640,80									
W24	1850,00	2275,50	1850,00	2275,50					1850,00	2275,50	1850,00	2275,50									
M24	1960,00	2410,80	1960,00	2410,80					1960,00	2410,80	1960,00	2410,80									
W25	1100,00	1353,00	1100,00	1353,00					1100,00	1353,00	1100,00	1353,00									
M25	1160,00	1426,80	1160,00	1426,80					1160,00	1426,80	1160,00	1426,80									
W26	1750,00	2152,50	1750,00	2152,50					1750,00	2152,50	1750,00	2152,50									
M26	1810,00	2226,30	1810,00	2226,30					1810,00	2226,30	1810,00	2226,30									
W27	1200,00	1476,00	1200,00	1476,00					1200,00	1476,00	1200,00	1476,00									
M27	1260,00	1549,80	1260,00	1549,80					1260,00	1549,80	1260,00	1549,80									
W28	500,00	615,00	500,00	615,00					500,00	615,00	500,00	615,00									
M28	510,00	627,30	510,00	627,30					510,00	627,30	510,00	627,30									
W29	650,00	799,50	650,00	799,50					650,00	799,50	650,00	799,50									
M29	660,00	811,80	660,00	811,80					660,00	811,80	660,00	811,80									
W30	550,00	676,50	550,00	676,50					550,00	676,50	550,00	676,50									
M30	560,00	688,80	560,00	688,80					560,00	688,80	560,00	688,80									
W31									400,00	492,00	400,00	492,00									
M31									410,00	504,30	410,00	504,30									
W32									450,00	553,50	450,00	553,50									
M32									460,00	565,80	460,00	565,80									
W33	450,00	553,50	450,00	553,50					450,00	553,50	450,00	553,50									
M33	460,00	565,80	460,00	565,80					460,00	565,80	460,00	565,80									

*Szklenie W13, W14, W19, W20, W52, W53, W54, W55, W56 - cena za jedno pole szklenia.

Tabela nr 2: DO CENY DRZWI PEŁNYCH NALEŻY DOLICZYĆ WYBRANY WZÓR SZKLENIA WG PONIŻSZEJ TABELI - cd:

Rodzaj szklenia	KORA				ATENA				TEMIDA				ATENA INOX				TEMIDA INOX			
	skrzydło czynne		skrzydło bierne		skrzydło czynne		skrzydło bierne		skrzydło czynne		skrzydło bierne		skrzydło czynne		skrzydło bierne		skrzydło czynne		skrzydło bierne	
	zł netto	zł brutto	zł netto	zł brutto	zł netto	zł brutto	zł netto	zł brutto	zł netto	zł brutto	zł netto	zł brutto	zł netto	zł brutto	zł netto	zł brutto	zł netto	zł brutto	zł netto	zł brutto
W34	550,00	676,50	550,00	676,50					550,00	676,50	550,00	676,50								
M34	560,00	688,80	560,00	688,80					560,00	688,80	560,00	688,80								
W37					800,00	984,00	800,00	984,00	800,00	984,00	800,00	984,00								
M37					860,00	1057,80	860,00	1057,80	860,00	1057,80	860,00	1057,80								
W38					850,00	1045,50	850,00	1045,50	850,00	1045,50	850,00	1045,50								
M38					910,00	1119,30	910,00	1119,30	910,00	1119,30	910,00	1119,30								
W39					1050,00	1291,50	1050,00	1291,50	1050,00	1291,50	1050,00	1291,50								
M39					1060,00	1203,80	1060,00	1203,80	1060,00	1203,80	1060,00	1203,80								
W40					1150,00	1414,50	1150,00	1414,50	1150,00	1414,50	1150,00	1414,50								
M40					1160,00	1426,80	1160,00	1426,80	1160,00	1426,80	1160,00	1426,80								
W41					700,00	861,00	700,00	861,00	700,00	861,00	700,00	861,00								
M41					760,00	934,80	760,00	934,80	760,00	934,80	760,00	934,80								
W42					800,00	984,00	800,00	984,00	800,00	984,00	800,00	984,00								
M42					860,00	1057,80	860,00	1057,80	860,00	1057,80	860,00	1057,80								
W52*			360,00	442,80																
M52*			360,00	442,80																
W53*			360,00	442,80																
M53*			360,00	442,80																
W54*			360,00	442,80																
M54*			360,00	442,80																
W55*			360,00	442,80																
M55*			360,00	442,80																
W56*			360,00	442,80																
M56*			360,00	442,80																
W72					700,00	861,00	700,00	861,00	700,00	861,00	700,00	861,00								
M72					760,00	934,80	760,00	934,80	760,00	934,80	760,00	934,80								
W73					800,00	984,00	800,00	984,00	800,00	984,00	800,00	984,00								
M73					860,00	1057,80	860,00	1057,80	860,00	1057,80	860,00	1057,80								
M47													1050,00	1291,50	1050,00	1291,50	1050,00	1291,50	1050,00	1291,50
L47													1110,00	1365,30	1110,00	1365,30	1110,00	1365,30	1110,00	1365,30
M49													800,00	984,00	800,00	984,00	800,00	984,00	800,00	984,00
L49													830,00	1020,90	830,00	1020,90	830,00	1020,90	830,00	1020,90
M50													800,00	984,00	800,00	984,00	800,00	984,00	800,00	984,00
L50													830,00	1020,90	830,00	1020,90	830,00	1020,90	830,00	1020,90
M57															800,00	984,00			800,00	984,00
L57															830,00	1020,90			830,00	1020,90
M58															800,00	984,00			800,00	984,00
L58															830,00	1020,90			830,00	1020,90
M59													1050,00	1291,50	1050,00	1291,50	1050,00	1291,50	1050,00	1291,50
L59													1110,00	1365,30	1110,00	1365,30	1110,00	1365,30	1110,00	1365,30
M60													800,00	984,00	800,00	984,00	800,00	984,00	800,00	984,00
L60													830,00	1020,90	830,00	1020,90	830,00	1020,90	830,00	1020,90
M61													1000,00	1230,00	1000,00	1230,00	1000,00	1230,00	1000,00	1230,00
L61													1060,00	1303,80	1060,00	1303,80	1060,00	1303,80	1060,00	1303,80
M62													1000,00	1230,00	1000,00	1230,00	1000,00	1230,00	1000,00	1230,00
L62													1060,00	1303,80	1060,00	1303,80	1060,00	1303,80	1060,00	1303,80
M63													850,00	1045,50	850,00	1045,50	850,00	1045,50	850,00	1045,50
L63													890,00	1094,70	890,00	1094,70	890,00	1094,70	890,00	1094,70
M64													850,00	1045,50	850,00	1045,50	850,00	1045,50	850,00	1045,50
L64													890,00	1094,70	890,00	1094,70	890,00	1094,70	890,00	1094,70
M65													850,00	1045,50	850,00	1045,50	850,00	1045,50	850,00	1045,50
L65													860,00	1057,80	860,00	1057,80	860,00	1057,80	860,00	1057,80
M66													850,00	1045,50	850,00	1045,50	850,00	1045,50	850,00	1045,50
L66													860,00	1057,80	860,00	1057,80	860,00	1057,80	860,00	1057,80
M67													850,00	1045,50	850,00	1045,50	850,00	1045,50	850,00	1045,50
L67													860,00	1057,80	860,00	1057,80	860,00	1057,80	860,00	1057,80
M68													1250,00	1537,50	1250,00	1537,50	1250,00	1537,50	1250,00	1537,50
L68													1290,00	1586,70	1290,00	1586,70	1290,00	1586,70	1290,00	1586,70
M69													1250,00	1537,50	1250,00	1537,50	1250,00	1537,50	1250,00	1537,50
L69													1290,00	1586,70	1290,00	1586,70	1290,00	1586,70	1290,00	1586,70
M70													1250,00	1537,50	1250,00	1537,50	1250,00	1537,50	1250,00	1537,50
L70													1290,00	1586,70	1290,00	1586,70	1290,00	1586,70	1290,00	1586,70
M75													1300,00	1599,99	1300,00	1599,99	1300,00	1599,99	1300,00	1599,99
L75													1360,00	1672,80	1360,00	1672,80	1360,00	1672,80	1360,00	1672,80
M76													1300,00	1599,99	1300,00	1599,99	1300,00	1599,99	1300,00	1599,99
L76													1360,00	1672,80	1360,00	1672,80	1360,00	1672,80	1360,00	1672,80
M77													1300,00	1599,99	1300,00	1599,99	1300,00	1599,99	1300,00	1599,99
L77													1360,00	1672,80	1360,00	1672,80	1360,00	1672,80	1360,00	1672,80
M78													1300,00	1599,99	1300,00	1599,99	1300,00	1599,99	1300,00	1599,99
L78													1360,00	1672,80	1360,00	1672,80	1360,00	1672,80	1360,00	1672,80
M79													1300,00	1599,99	1300,00	1599,99	1300,00	1599,99	1300,00	1599,99
L79													1360,00	1672,80	1360,00	1672,80	1360,00	1672,80	1360,00	1672,80
M80													1300,00	1599,99	1300,00	1599,99	1300,00	1599,99	1300,00	1599,99
L80													1360,00	1672,80	1360,00	1672,80	1360,00	1672,80	1360,00	1672,80
M81													1000,00	1230,00	1000,00	1230,00	1000,00	1230,00	1000,00	1230,00
L81													1060,00	1303,80	1060,00	1303,80	1060,00	1303,80	1060,00	1303,80
M82													1000,00	1230,00	1000,00	1230,00	1000,00	1230,00	1000,00	1230,00
L82													1060,00	1303,80	1060,00	1303,80	1060,00	1303,80	1060,00	1303,80
M83													1050,00	1291,50	1050,00	1291,50	1050,00	1291,50	1050,00	1291,50
L83													1110,00	1365,30	1110,00	1365,30	1110,00	1365,30	1110,00	1365,30
M84													850,00	1045,50	850,00	1045,50	850,00	1045,50	850,00	

Tabela nr 3: **DO CENY DRZWI PEŁNYCH NALEŻY DOLICZYĆ WYBRANY WZÓR APLIKACJI WG PONIŻSZEJ TABELI:**

Rodzaj aplikacji	ATENA INOX				TEMIDA INOX			
	skrzydło czynne		skrzydło bierne		skrzydło czynne		skrzydło bierne	
	zł netto	zł brutto	zł netto	zł brutto	zł netto	zł brutto	zł netto	zł brutto
AS1					400,00	492,00	400,00	492,00
AS2					400,00	492,00	400,00	492,00
AS3					400,00	492,00	400,00	492,00
AS4					400,00	492,00	400,00	492,00
AS5					400,00	492,00		
AS6					400,00	492,00		
AS7					400,00	492,00		
AS8					400,00	492,00		
AS9					400,00	492,00	400,00	492,00
AS10					400,00	492,00	400,00	492,00

Aplikacja jednostronna ze stali nierdzewnej lub czarna występuje wg poniższych schematów:

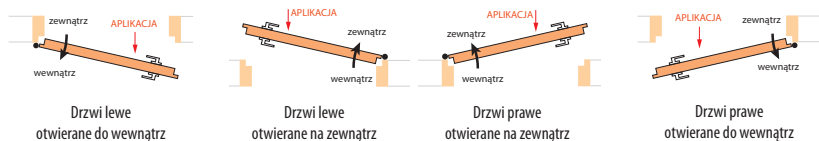

Doплата do aplikacji dwustronnej: 200.00 zł (brutto 246,00 zł).

WZORY SZKLEŃ SKRZYDEŁ BIERNYCH, POZOSTAŁE WZORY SZKLEŃ PRZY POSZCZEGÓLNYCH MODELACH DRZWI JEDNOSKRZYDŁOWYCH



Krok

5

Obliczenie ceny drzwi dwuskrzydłowych szklonych lub z aplikacją

Cena drzwi dwuskrzydłowych szklonych lub z aplikacją = cena drzwi pełnych (tab.1) + cena wybranego przeszklenia lub aplikacji (tab.2, tab.3)

Cena kompletnych drzwi zawiera: skrzydło czynne z uszczelką, skrzydło bierne z uszczelką, ościeżnica z uszczelką, składana FD-25/21C w kolorze skrzydła (brak zaczepu regulowanego), próg ze stali nierdzewnej z uszczelką, klamka + szylid górny SCHARK, wkładka dolna + wkładka górna z gałką w systemie jednego klucza.

PRZYKŁADOWA WYCENA DRZWI DWUSKRZYDŁOWYCH SZKŁONYCH I Z APLIKACJĄ wg tabeli 1, 2 i 3:

Drzwi 55 W29, W 13, W14, W56

	3499 zł	skrzydła bez przeszklenia czynne + bierne (tab. 1)
	+ 650 zł	1 x szklenie W29 w skrzydle czynnym (tab. 2)
	+ 360 zł	1 x szklenie W13 w skrzydle biernym (tab. 2)
	+ 360 zł	1 x szklenie W14 w skrzydle biernym (tab. 2)
	+ 360 zł	2 x szklenia W56 w skrzydle biernym (tab. 2)
	= 5589 zł	(zł netto)

Światło przejścia (Sp) od 1010 do 1800 mm.

Drzwi TEMIDA 55 INOX AS9

	3499 zł	skrzydła czynne+bierne (tab. 1)
	+ 400 zł	1 x aplikacja jednostronna AS9 w skrzydle czynnym (tab. 3)
	+ 400 zł	1 x aplikacja jednostronna AS9 w skrzydle biernym (tab. 3)
	= 4299 zł	(zł netto)

Światło przejścia (Sp) od 1010 do 1800 mm.

Tabela nr 4. **OPCJE ZA DOPLATĄ DO DRZWI STALOWYCH 55, 55 LUX, 72 LUX, 72 LUX TERMO**

NOWOŚĆ!!!



Nazwa	Dopłata do wyposażenia standardowego		Cena zakupu samego akcesoria	
	zł netto	zł brutto	zł netto	zł brutto
Klamka + szyld górny SHARK, kolory: INOX, czarny, brąz mat anodowany: 55, 55 LUX, 72 LUX, 72 LUX TERMO	w cenie	w cenie	155,00	190,65
Wkładka + wkładko-gałka (System jednego klucza) do drzwi 55 i 55 LUX, otwierane na zewnątrz rozmiar: 30g/45, otwierane do wewnątrz rozmiar: 30/45g, kolory: chrom lakierowany, mosiądz lakierowany	w cenie	w cenie	105,00	129,15
Wkładka + wkładko-gałka (System jednego klucza) do drzwi 72 LUX, 72 LUX TERMO otwierane na zewnątrz rozmiar: 45g/55, otwierane do wewnątrz rozmiar: 45/55g, kolory: chrom lakierowany, mosiądz lakierowany	w cenie	w cenie	140,00	172,20
Ościeżnice zmontowana z zaczepem regulowanym do drzwi 55, 55 LUX FD-25/21C-55	w cenie	w cenie	420,00	516,60
Ościeżnice zmontowana z zaczepem regulowanym do drzwi 72 LUX FD-25/21B-72	w cenie	w cenie	420,00	516,60
Ościeżnica stalowo-drewniana do drzwi 72 LUX TERMO	w cenie	w cenie	550,00	676,50
Próg zintegrowany ze stali nierdzewnej 80, 90	w cenie	w cenie	70,00	86,10
Ciepły próg do drzwi 72 LUX TERMO	w cenie	w cenie	170,00	209,10
Ościeżnica stalowo-drewniana do drzwi 55, 55 LUX, 72 LUX	550,00	676,50	970,00	1193,10
Ościeżnica aluminiowa ciepła do drzwi 55, 55 LUX, 72 LUX dostępne kolory: złoty dąb, ciemny orzech, antracyt	900,00	1107,00	1320,00	1623,60
Ościeżnica aluminiowa ciepła do drzwi 72 LUX TERMO dostępne kolory: złoty dąb, ciemny orzech, antracyt	350,00	430,50	1320,00	1623,60
Ciepły próg do drzwi 55, 55 LUX, 72 LUX	100,00	123,00	170,00	209,10
Klamka + szyld górny AXA NIAGARA, kolory: srebrny mat, brąz mat, inox	35,00	43,05	190,00	233,70
Klamka + szyld AXA PRESIGE Kl. C, kolory: srebrny mat, brąz mat, inox	235,00	289,05	390,00	479,70
Klamko-gałka + szyld górny SHARK, kolory: INOX, czarny, brąz mat anodowany	20,00	24,60	175,00	215,25
Klamko-gałka + szyld AXA NIAGARA, kolory: srebrny mat, brąz mat, inox	45,00	55,35	200,00	246,00
Wkładka + wkładko-gałka kl. C, (System jednego klucza) 55 i 55 LUX, kolory: nikiel lakierowany, mosiądz lakierowany	100,00	123,00	205,00	252,15
Wkładka + wkładko-gałka kl. C, (System jednego klucza) 72 LUX, 72 LUX TERMO kolory: nikiel lakierowany, mosiądz lakierowany	105,00	129,15	245,00	301,35
Wizjer niezamontowany	25,00	30,75	25,00	30,75
Wizjer z montażem - standardowa wysokość od dołu skrzydła: 1550 mm	40,00	49,20	-	-
Drzwi „100E” (kpl. skrzydło + ościeżnica + próg zintegrowany), dostępne kolory: złoty dąb, ciemny orzech, antracyt, antracyt drewnopodobny, winchester, biały struktura, Próg ze stali nierdzewnej 100 (dotyczy kpl. „100”)	250,00	307,50	-	-
Drzwi „60, 70” (kpl. skrzydło + ościeżnica + próg zintegrowany) tylko gładkie w wersji bez szklenia	250,00	305,50	-	-
Próg ze stali nierdzewnej „60, 70” (dotyczy kpl. „60”, „70”)	w cenie	w cenie	65,00	79,95
Skrócenie drzwi jednoskrzydłowych do 160 mm bez przesunięcia okuć	100,00	123,00	-	-
Produkcja drzwi pod niestandardowy wymiar z szerokości i wysokości: skrzydło + ościeżnica 55 i 55 LUX (pytaj o dostępne modele)	1300,00	1599,00	-	-
Skrócenie drzwi dwuskrzydłowych z wysokości 55, 55 LUX, 72 LUX, 72 LUX TERMO	330,00	405,90	-	-
Elektrozaczep dzień/noc + przygotowanie pod elektrozaczep (drzwi jednoskrzydłowe)	360,00	442,80	-	-
Samozamykacz ze wzmocnieniem	290,00	356,70	-	-
Samozamykacz	-	-	220,00	270,60
Wzmocnienie pod samozamykacz	120,00	147,60	-	-
Skrzydło dwukolorowe (ościeżnica stalowa i aluminiowa występuje obustronnie w jednym kolorze, ościeżnica stalowo-drewniana w dwóch kolorach)	200,00	246,00	-	-
Zamek listwowy (tylko dolny zamek - 1 wkładka)	310,00	381,30	-	-
Ceownik zaślepiający skrzydło (do samodzielnego skrócenia skrzydła)	-	-	30,00	36,90
Poszerzenie podprogowe o wysokości 70 mm	-	-	150,00	184,50
Poszerzenie podprogowe o wysokości 120 mm	-	-	170,00	209,10
Poszerzenie podprogowe o wysokości 150 mm	-	-	200,00	246,00
Klej do wklejenia poszerzenia podprogowego	-	-	50,00	61,50

POCHWYTY

SCHEMAT WYPOSAŻENIA DRZWI Z POCHWYTEM JEDNOSTRONNYM

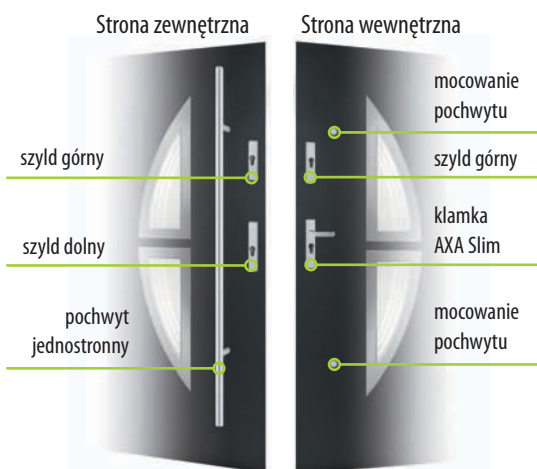

Pochwyty	Długość	Dopłata do wyposażenia standardowego	
		zł netto	zł brutto
Okrągły, montowany na wprost lub skośnie, kolor INOX, jednostronny	50	550,00	676,50
	150	660,00	811,80
Okrągły, montowany na wprost lub skośnie, kolor INOX, dwustronny	50	900,00	1107,00
	150	1020,00	1254,60
Prostokątny, montowany na wprost lub skośnie, kolor INOX, jednostronny	50	660,00	811,80
	150	760,00	934,80
Prostokątny, montowany na wprost lub skośnie, kolor INOX, dwustronny	50	1100,00	1353,00
	150	1250,00	1537,50



okrągły, montowany na wprost



okrągły, montowany skośnie



prostokątny, montowany na wprost



prostokątny, montowany skośnie

DRZWI STALOWE ZEWNĘTRZNE 101 LUX

Pragniemy przedstawić Państwu drzwi stalowe zewnętrzne:
SYSTEM 101 MASTER THERM - drzwi o grubości 101 mm wypełnione pianką poliuretanową.

Drzwi powstały z myślą o klientach, którzy poszukują oszczędności energii oraz bezpieczeństwa przy jednoczesnym zachowaniu nietuzinkowej estetyki. Dołożyliśmy wszelkich starań, aby drzwi spełniały Państwa oczekiwania w zakresie energooszczędności czego dowodem są najlepsze na rynku parametry techniczne. Oferujemy najgrubsze drzwi (101 mm) wyróżniające się najniższym współczynnikiem izolacyjności cieplnej (Ud od 0,63).

Na szczególną uwagę zasługuje użyty w drzwiach 101 zamek hakowobolcowy. Zadbaliśmy o komfort użytkowania poprzez zastosowanie łożyskowanych zawiasów z regulacją w trzech płaszczyznach oraz zamka z cichą zapadką.



NOWOŚĆ

Wyposażenie kompletnych drzwi w standardzie:



Ciepła ościeznica stalowo-drewniana z uszczelką

Wymiary zewnętrzne dla ościeznicy stalowo-drewnianej

	wysokość zewnętrzna	szerokość zewnętrzna
80E	2090	940
90E	2090	1040
100E	2090	1140

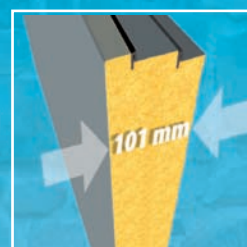

Skrzydło drzwiowe z 2 uszczelkami o grubości 101 mm wypełnione pianką poliuretanową

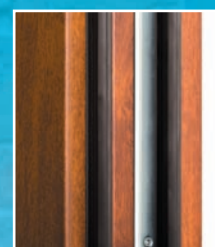

Cztery bolce antywyważeniowe



Zaczep regulowany

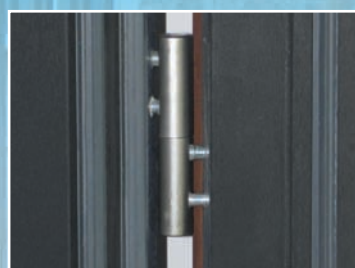

Trzy zawiasy 3D regulowane z osłonkami



Klamka AXA HAGA (klamka na długim szyldzie, gałkownikładka)



Próg aluminiowy z przekładką termiczną z uszczelką, zintegrowany z ościeźnicą

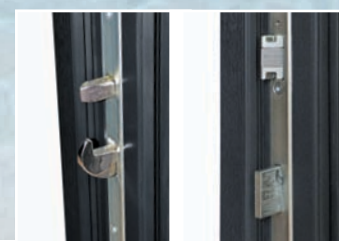

Zamek hakowo-bolcowy ROTO z cichą zapadką

DRZWI DOSTARCZAMY KOMPLETNIE ZMONTOWANE
 (SKRZYDŁO + OŚCIEŻNICA + PRÓG ZINTEGROWANY)

ŁATWY MONTAŻ!!!



Producent zaleca montaż drzwi pod zadaszeniem oraz metodą otwierania na zewnątrz.

TEMIDA INOX 101 LUX 5899,00 zł (brutto 7255,77 zł)



Kolory STANDARD

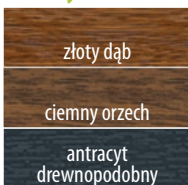

Kolory PREMIUM



W CENIE KOMPLETNI ZMONTOWANYCH DRZWI OTRZYMAJĄ PAŃSTWO:

skrzydło + ościeżnicę + próg aluminiowy + klamkę + gałkownik.

Drzwi stalowe zewnętrzne jednoskrzydłowe, gładkie.

Szerokość: 80E, 90E,

100E - w opcji za dopłatą: 250,00 zł (brutto 307,50 zł), dostępne w kolorach:

złoty dąb, ciemny orzech, antracyt, antracyt drewnopodobny, winchester, biały struktura.

Dopłata za samozamykacz ze wzmocnieniem: 290,00 zł (brutto 356,70 zł)

Dopłata za elektrozaczep + przygotowanie pod elektrozaczep

(drzwi jednoskrzydłowe): 360,00 zł (brutto 442,80 zł)

Brak możliwości skracania.



NOWOŚĆ

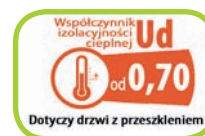

Dostępne szklenia:

Ramka INOX lub czarna
X49-101 LUX
MLECZNA



Ramka INOX lub czarna
X50-101 LUX
LUSTRO WENECKIE



Ramka INOX lub czarna
X60-101 LUX
PIASKOWANE



TEMIDA INOX 101 LUX 5899,00 zł (brutto 7255,77 zł)



Kolory STANDARD

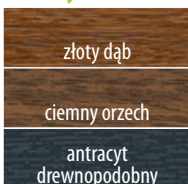

Kolory PREMIUM



W CENIE KOMPLETNI ZMONTOWANYCH DRZWI OTRZYMAJĄ PAŃSTWO:

skrzydło + ościeżnicę + próg aluminiowy + klamkę + gałkownik.

Drzwi stalowe zewnętrzne jednoskrzydłowe, gładkie.

Szerokość: 80E, 90E,

100E - w opcji za dopłatą: 250,00 zł (brutto 307,50 zł), dostępne w kolorach:

złoty dąb, ciemny orzech, antracyt, antracyt drewnopodobny, winchester, biały struktura.

Dopłata za samozamykacz ze wzmocnieniem: 290,00 zł (brutto 356,70 zł)

Dopłata za elektrozaczep + przygotowanie pod elektrozaczep

(drzwi jednoskrzydłowe): 360,00 zł (brutto 442,80 zł)

Brak możliwości skracania.



NOWOŚĆ



Dostępne szklenia:

Ramka INOX lub czarna
X63-101 LUX
MLECZNA



Ramka INOX lub czarna
X84-101 LUX
LUSTRO WENECKIE



Ramka INOX lub czarna
X64-101 LUX
PIASKOWANE



TEMIDA INOX 101 LUX 5699,00 zł (brutto 7009,77 zł)



Kolory STANDARD



Kolory PREMIUM



W CENIE KOMPLETNIE ZMONTOWANYCH DRZWI OTRZYMAJĄ PAŃSTWO:

skrzydło + ościeżnicę + próg aluminiowy + klamkę + gałkownik.

Drzwi stalowe zewnętrzne jednoskrzydłowe, gładkie.

Szerokość: 80E, 90E,

100E - w opcji za dopłatą: 250,00 zł (brutto 307,50 zł), dostępne w kolorach: złoty dąb, ciemny orzech, antracyt, antracyt drewnopodobny, winchester, biały struktura.

Dopłata za samozamykacz ze wzmocnieniem: 290,00 zł (brutto 356,70 zł)

Dopłata za elektrozapczep + przygotowanie pod elektrozapczep

(drzwi jednoskrzydłowe): 360,00 zł (brutto 442,80 zł)

Brak możliwości skracania.



NOWOŚĆ



Dostępne szklenia:

Ramka INOX lub czarna
X65-101 LUX
MLECZNA

Ramka INOX lub czarna
X66-101 LUX
LUSTRO WENECKIE

Ramka INOX lub czarna
X67-101 LUX
PIASKOWANE

TEMIDA 101 LUX oraz TEMIDA INOX 101 LUX



TEMIDA 101 LUX
4699,00 zł
(brutto 5779,77 zł)

W CENIE KOMPLETNIE ZMONTOWANYCH DRZWI OTRZYMAJĄ PAŃSTWO:

skrzydło + ościeżnicę + próg aluminiowy + klamkę + gałkownik.

Drzwi stalowe zewnętrzne jednoskrzydłowe, gładkie.

Szerokość: 80E, 90E, 100E - w opcji za dopłatą: 250,00 zł (brutto 307,50 zł),

dostępne w kolorach: złoty dąb, ciemny orzech, antracyt, antracyt drewnopodobny, winchester, biały struktura.

Dopłata za samozamykacz ze wzmocnieniem: 290,00,00 zł (brutto 356,70 zł)

Dopłata za elektrozapczep + przygotowanie pod elektrozapczep (drzwi jednoskrzydłowe): 360,00 zł (brutto 442,80 zł).

Brak możliwości skracania.

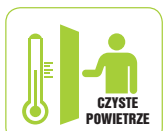

NOWOŚĆ

Kolory STANDARD

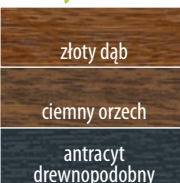

Kolory PREMIUM



Aplikacja ze stali nierdzewnej lub czarna w standardzie występuje z jednej strony wg poniższych schematów:

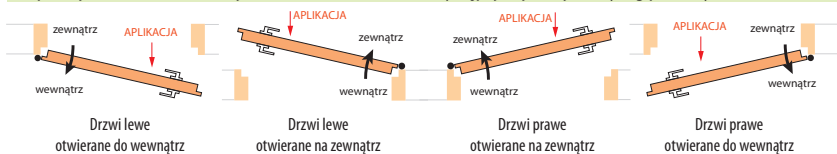

Dopłata do aplikacji dwustronnej: 200,00 zł (brutto 246,00 zł)

TEMIDA INOX
101 LUX AS1
5099,00 zł
(brutto 6271,77 zł)

TEMIDA INOX
101 LUX AS2
5099,00 zł
(brutto 6271,77 zł)

TEMIDA INOX
101 LUX AS3
5099,00 zł
(brutto 6271,77 zł)

TEMIDA INOX
101 LUX AS4
5099,00 zł
(brutto 6271,77 zł)

TEMIDA INOX
101 LUX AS5
5099,00 zł
(brutto 6271,77 zł)

TEMIDA INOX
101 LUX AS6
5099,00 zł
(brutto 6271,77 zł)

TEMIDA INOX
101 LUX AS7
5099,00 zł
(brutto 6271,77 zł)

TEMIDA INOX
101 LUX AS9
5099,00 zł
(brutto 6271,77 zł)

TEMIDA INOX
101 LUX AS10
5099,00 zł
(brutto 6271,77 zł)

DRZWI STALOWE AKUSTYCZNE ANTYWŁAMANIOWE I PRZECIWPÓŻAROWE

Drzwi stalowe akustyczne, antywłamaniowe i przeciwpożarowe, przeznaczone do stosowania w budownictwie mieszkaniowym jedno i wielorodzinnym jako drzwi wejściowe zewnętrzne i wewnętrzne. Oferujemy drzwi w wersji gładkiej i płytkotłoczonej. Skrzydło o grubości 55 mm wykonane jest z blachy ocynkowanej, laminowanej folią PCV.

OPCJE ZA DOPŁATĄ:	zł netto	zł brutto
Drzwi „100E”, „100N” - kpl. dostępne kolory: złoty dąb, ciemny orzech, mahoń, dąb rustrićal, wenge, antracyt, antracyt drewnopodobny,	250,00	307,50
Wizjer niezamontowany	25,00	30,75
Wizjer z montażem - standardowa wysokość od dołu skrzydła: 1550 mm	40,00	49,20
Dopłata do aplikacji dwustronnej ze stali nierdzewnej lub czarna	200,00	246,00

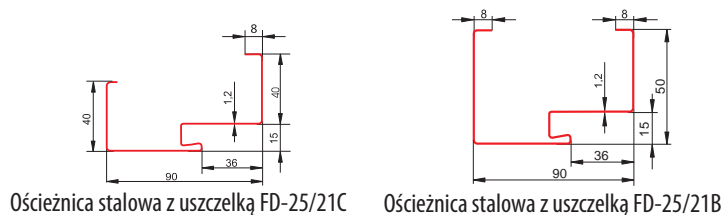
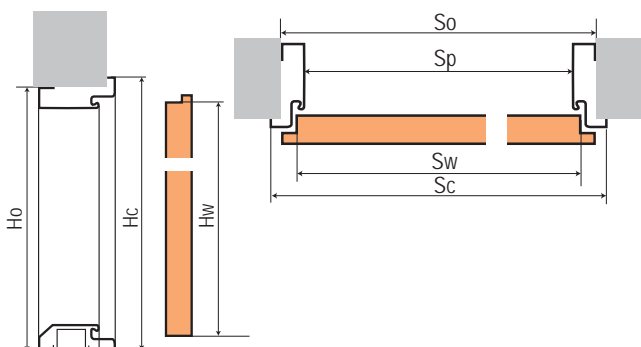

Szerokość	Wysokość ościeznicy przy gotowej podłodze			Całkowita szerokość ościeznicy		
	FD/25/21/C	FD/25/21/B	FD/25/21/B	FD/25/21/C	FD/25/21/B	FD/25/21/B
	Ho	Hc	Ho=Hc	So	Sc	So=Sc
80N	2065	2080	2075	844	874	864
80E	2065	2080	2075	881	911	901
90N	2065	2080	2075	944	974	964
90E	2065	2080	2075	981	1011	1001
100N	2065	2080	2075	1044	1074	1064
100E	2065	2080	2075	1081	1111	1101

Wyposażenie kompletnych drzwi w standardzie:

SPARK 1

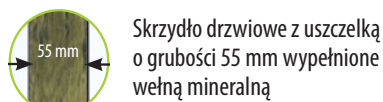

Skrzydło drzwiowe z uszczelką o grubości 55 mm wypełnione wełną mineralną



Ościeznica FD-25/21B



Próg ze stali nierdzewnej z uszczelką



Zawias samozamykający



Zamek 5 ryglowy. Klamka AXA ROYAL FLEX



Zamek 3 ryglowy górny



Wkładka + gałko-wkładka atestowana w klasie B

SPARK 2



Skrzydło drzwiowe z uszczelką o grubości 55 mm wypełnione wełną mineralną



Ościeznica FD-25/21B



Próg ze stali nierdzewnej z uszczelką



Zawias samozamykający



Zamek 5 ryglowy. Klamka AXA ROYAL FLEX

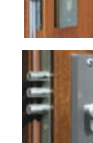

Zamek 3 ryglowy górny

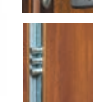

Dodatkowy zamek górny i dolny



Wkładka + gałko-wkładka atestowana w klasie B

Wyposażenie kompletnych drzwi w standardzie:

MOZART



Skrzydło drzwiowe z uszczelką o grubości 55 mm wypełnione wełną mineralną



Ościeżnice do wyboru: FD-25/21B, FD-25/21C



Próg ze stali nierdzewnej z uszczelką



Zawias



Rygiel pionowy



Zamek 5 ryglowy. Klamka STP-OW



Zamek 3 ryglowy górny



Dodatkowy zamek dolny



Wkładka + gałko-wkładka atestowana w klasie B

VERDI



Skrzydło drzwiowe z uszczelką o grubości 55 mm wypełnione wełną mineralną



Ościeżnice do wyboru: FD-25/21B, FD-25/21C



Próg ze stali nierdzewnej z uszczelką



Zawias



Zamek 3 ryglowy. Klamka STP-H/H2



Zamek 3 ryglowy górny



Wkładka + gałko-wkładka atestowana w klasie B

HETMAN 55



Skrzydło drzwiowe z uszczelką o grubości 55 mm wypełnione polistyrenem spienionym



Ościeżnice do wyboru: FD-25/21B, FD-25/21C



Próg ze stali nierdzewnej z uszczelką



Zawias



Zamek 5 ryglowy. Klamka STP-OW



Zamek 3 ryglowy górny



Dodatkowy zamek dolny



Wkładka + gałko-wkładka atestowana w klasie B

SENATOR E



Skrzydło drzwiowe z uszczelką o grubości 55 mm wypełnione polistyrenem spienionym



Ościeżnice do wyboru: FD-25/21B, FD-25/21C



Próg ze stali nierdzewnej z uszczelką



Zawias



Zamek 3 ryglowy. Klamka STP-H/H2

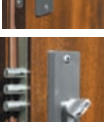

Zamek 3 ryglowy górny



Wkładka + gałko-wkładka atestowana w klasie B

Kolory STANDARD



Kolory PREMIUM



zł netto	zł brutto
SPARK 1 GŁADKI	
2799,00	3442,77
SPARK 2 GŁADKI	
2999,00	3688,77
MOZART GŁADKI	
2349,00	2889,27
VERDI GŁADKI	
2199,00	2704,77
HETMAN 55 GŁADKI	
2199,00	2704,77
SENATOR GŁADKI	
1999,00	2458,77



zł netto	zł brutto
SPARK 1 PT01	
2799,00	3442,77
SPARK 2 PT01	
2999,00	3688,77
MOZART PT01	
2349,00	2889,27
VERDI PT01	
2199,00	2704,77
HETMAN 55 PT01	
2199,00	2704,77
SENATOR PT01	
1999,00	2458,77



zł netto	zł brutto
SPARK 1 PT02	
2799,00	3442,77
SPARK 2 PT02	
2999,00	3688,77
MOZART PT02	
2349,00	2889,27
VERDI PT02	
2199,00	2704,77
HETMAN 55 PT02	
2199,00	2704,77
SENATOR PT02	
1999,00	2458,77



zł netto	zł brutto
SPARK 1 PT03	
2799,00	3442,77
SPARK 2 PT03	
2999,00	3688,77
MOZART PT03	
2349,00	2889,27
VERDI PT03	
2199,00	2704,77
HETMAN 55 PT03	
2199,00	2704,77
SENATOR PT03	
1999,00	2458,77



zł netto	zł brutto
SPARK 1 PT04	
2799,00	3442,77
SPARK 2 PT04	
2999,00	3688,77
MOZART PT04	
2349,00	2889,27
VERDI PT04	
2199,00	2704,77
HETMAN 55 PT04	
2199,00	2704,77
SENATOR PT04	
1999,00	2458,77



zł netto	zł brutto
SPARK 1 PT05	
2799,00	3442,72
SPARK 2 PT05	
2999,00	3688,77
MOZART PT05	
2349,00	2889,27
VERDI PT05	
2199,00	2704,77
HETMAN 55 PT05	
2199,00	2704,77
SENATOR PT05	
1999,00	2458,77



zł netto	zł brutto
SPARK 1 PT06	
2799,00	3442,77
SPARK 2 PT06	
2999,00	3688,77
MOZART PT06	
2349,00	2889,27
VERDI PT06	
2199,00	2704,77
HETMAN 55 PT06	
2199,00	2704,77
SENATOR PT06	
1999,00	2458,77



zł netto	zł brutto
SPARK 1 PT07	
2799,00	3442,77
SPARK 2 PT07	
2999,00	3688,77
MOZART PT07	
2349,00	2889,27
VERDI PT07	
2199,00	2704,77
HETMAN 55 PT07	
2199,00	2704,77
SENATOR PT07	
1999,00	2458,77



zł netto	zł brutto
SPARK 1 PT08	
2799,00	3442,77
SPARK 2 PT08	
2999,00	3688,77
MOZART PT08	
2349,00	2889,27
VERDI PT08	
2199,00	2704,77
HETMAN 55 PT08	
2199,00	2704,77
SENATOR PT08	
1999,00	2458,77

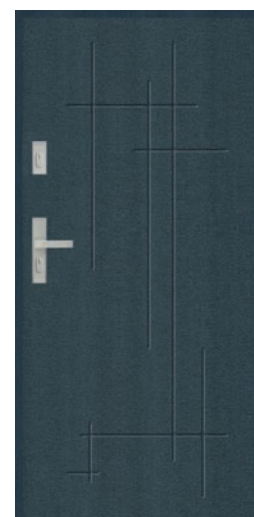

zł netto	zł brutto
SPARK 1 PT09	
2799,00	3442,77
SPARK 2 PT09	
2999,00	3688,77
MOZART PT09	
2349,00	2889,27
VERDI PT09	
2199,00	2704,77
HETMAN 55 PT09	
2199,00	2704,77
SENATOR PT09	
1999,00	2458,77

Kolory STANDARD



Kolory PREMIUM



zł netto	zł brutto
SPARK 1 PT10	
2799,00	3442,77
SPARK 2 PT10	
2999,00	3688,77
MOZART PT10	
2349,00	2889,27
VERDI PT10	
2199,00	2704,77
HETMAN 55 PT10	
2199,00	2704,77
SENATOR PT10	
1999,00	2458,77



zł netto	zł brutto
SPARK 1 PT011	
2799,00	3442,77
SPARK 2 PT011	
2999,00	3688,77
MOZART PT011	
2349,00	2889,27
VERDI PT011	
2199,00	2704,77
HETMAN 55 PT011	
2199,00	2704,77
SENATOR PT011	
1999,00	2458,77



zł netto	zł brutto
SPARK 1 PT12	
2799,00	3442,77
SPARK 2 PT12	
2999,00	3688,77
MOZART PT12	
2349,00	2889,27
VERDI PT12	
2199,00	2704,77
HETMAN 55 PT12	
2199,00	2704,77
SENATOR PT12	
1999,00	2458,77



zł netto	zł brutto
SPARK 1 PT13	
2799,00	3442,77
SPARK 2 PT13	
2999,00	3688,77
MOZART PT13	
2349,00	2889,27
VERDI PT13	
2199,00	2704,77
HETMAN 55 PT13	
2199,00	2704,77
SENATOR PT13	
1999,00	2458,77

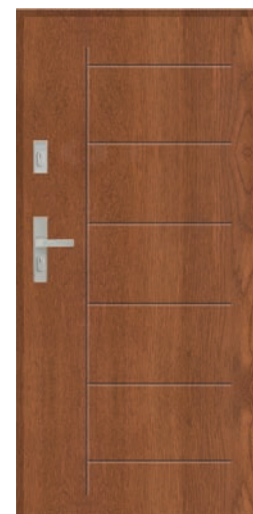

zł netto	zł brutto
SPARK 1 PT14	
2799,00	3442,77
SPARK 2 PT14	
2999,00	3688,77
MOZART PT14	
2349,00	2889,27
VERDI PT14	
2199,00	2704,77
HETMAN 55 PT14	
2199,00	2704,77
SENATOR PT14	
1999,00	2458,77



zł netto	zł brutto
SPARK 1 PT15	
2799,00	3442,77
SPARK 2 PT15	
2999,00	3688,77
MOZART PT15	
2349,00	2889,27
VERDI PT15	
2199,00	2704,77
HETMAN 55 PT15	
2199,00	2704,77
SENATOR PT15	
1999,00	2458,77



zł netto	zł brutto
SPARK 1 PT16	
2799,00	3442,77
SPARK 2 PT16	
2999,00	3688,77
MOZART PT16	
2349,00	2889,27
VERDI PT16	
2199,00	2704,77
HETMAN 55 PT16	
2199,00	2704,77
SENATOR PT16	
1999,00	2458,77



zł netto	zł brutto
SPARK 1 PT17	
2799,00	3442,77
SPARK 2 PT17	
2999,00	3688,77
MOZART PT17	
2349,00	2889,27
VERDI PT17	
2199,00	2704,77
HETMAN 55 PT17	
2199,00	2704,77
SENATOR PT17	
1999,00	2458,77



zł netto	zł brutto
SPARK 1 PT18	
2799,00	3442,77
SPARK 2 PT18	
2999,00	3688,77
MOZART PT18	
2349,00	2889,27
VERDI PT18	
2199,00	2704,77
HETMAN 55 PT18	
2199,00	2704,77
SENATOR PT18	
1999,00	2458,77



zł netto	zł brutto
SPARK 1 PT19	
2799,00	3442,77
SPARK 2 PT19	
2999,00	3688,77
MOZART PT19	
2349,00	2889,27
VERDI PT19	
2199,00	2704,77
HETMAN 55 PT19	
2199,00	2704,77
SENATOR PT19	
1999,00	2458,77

Kolory STANDARD



Kolory PREMIUM



Aplikacja ze stali nierdzewnej lub czarna w standardzie występuje z jednej strony wg poniższych schematów:
Dopłata do aplikacji dwustronnej: 200,00 zł (brutto 246,00 zł)

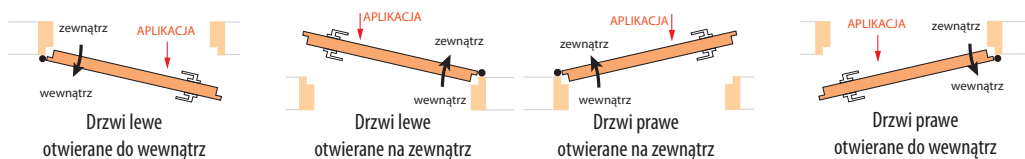

zł netto	zł brutto
SPARK 1 AS1	
3199,00	3934,77
SPARK 2 AS1	
3399,00	4180,77
MOZART AS1	
2749,00	3381,27
VERDI AS1	
2599,00	3196,77
HETMAN 55 AS1	
2599,00	3196,77
SENATOR AS1	
2399,00	2950,77

zł netto	zł brutto
SPARK 1 AS2	
3199,00	3934,77
SPARK 2 AS2	
3399,00	4180,77
MOZART AS2	
2749,00	3381,27
VERDI AS2	
2599,00	3196,77
HETMAN 55 AS2	
2599,00	3196,77
SENATOR PT AS2 6	
2399,00	2950,77

zł netto	zł brutto
SPARK 1 AS3	
3199,00	3934,77
SPARK 2 AS3	
3399,00	4180,77
MOZART AS3	
2749,00	3381,27
VERDI AS3	
2599,00	3196,77
HETMAN 55 AS3	
2599,00	3196,77
SENATOR AS3	
2399,00	2950,77

zł netto	zł brutto
SPARK 1 AS4	
3199,00	3934,77
SPARK 2 AS4	
3399,00	4180,77
MOZART AS4	
2749,00	3381,27
VERDI AS4	
2599,00	3196,77
HETMAN 55 AS4	
2599,00	3196,77
SENATOR AS4	
2399,00	2950,77

zł netto	zł brutto
SPARK 1 AS5	
3199,00	3934,77
SPARK 2 AS5	
3399,00	4180,77
MOZART AS5	
2749,00	3381,27
VERDI AS5	
2599,00	3196,77
HETMAN 55 AS5	
2599,00	3196,77
SENATOR AS5	
2399,00	2950,77

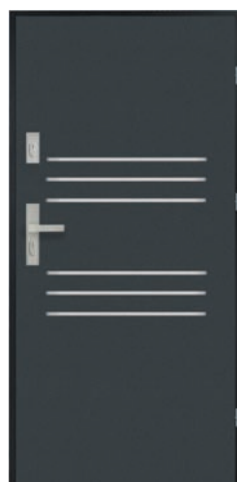

zł netto	zł brutto
SPARK 1 AS6	
3199,00	3934,77
SPARK 2 AS6	
3399,00	4180,77
MOZART AS6	
2749,00	3381,27
VERDI AS6	
2599,00	3196,77
HETMAN 55 AS6	
2599,00	3196,77
SENATOR AS6	
2399,00	2950,77

zł netto	zł brutto
SPARK 1 AS7	
3199,00	3934,77
SPARK 2 AS7	
3399,00	4180,77
MOZART AS7	
2749,00	3381,27
VERDI AS7	
2599,00	3196,77
HETMAN 55 AS7	
2599,00	3196,77
SENATOR PT AS2 7	
2399,00	2950,77

zł netto	zł brutto
SPARK 1 AS8	
3199,00	3934,77
SPARK 2 AS8	
3399,00	4180,77
MOZART AS8	
2749,00	3381,27
VERDI AS8	
2599,00	3196,77
HETMAN 55 AS8	
2599,00	3196,77
SENATOR AS8	
2399,00	2950,77

zł netto	zł brutto
SPARK 1 AS9	
3199,00	3934,77
SPARK 2 AS9	
3399,00	4180,77
MOZART AS9	
2749,00	3381,27
VERDI AS9	
2599,00	3196,77
HETMAN 55 AS9	
2599,00	3196,77
SENATOR AS9	
2399,00	2950,77

zł netto	zł brutto
SPARK 1 AS10	
3199,00	3934,77
SPARK 2 AS10	
3399,00	4180,77
MOZART AS10	
2749,00	3381,27
VERDI AS10	
2599,00	3196,77
HETMAN 55 AS10	
2599,00	3196,77
SENATOR AS10	
2399,00	2950,77

DRZWI STALOWE PRZECIWPOŻAROWE



DRZWI
DOSTĘPNE
OD RĘKI

ECONOMY EI₂30 ROZMIARY „80”, „90” G RUNTOWANE W KOLORZE JASNO SZARY RAL 7035

ECONOMY EI₂30 i EI₂60



Dostępne kolory:

jasno
szary
RAL 7035

Kolory RAL
za dopłatą



	EI ₂ 30		EI ₂ 60	
	zł netto	zł brutto	zł netto	zł brutto
80	1519,00	1868,37	1729,00	2126,67
90	1519,00	1868,37	1729,00	2126,67
100	1569,00	1929,87	1779,00	2188,17
120	1769,00	2175,87	2179,00	2680,17

W CENIE KOMPLETNYCH DRZWI OTRZYMAJĄ PAŃSTWO:

skrzydło: uniwersalne lewe/prawe o grubości 52 mm, grubość blachy ocynkowanej 0,75 mm, wypełnienie wełna mineralna, 4-stronna cienka przyłga, skrzydło gruntowane w kolorze jasnoszarym, podobnym do RAL 7035,
okucia: zamek zapadkowo-ryglowy przystosowany do montażu wkładki PZ (w standardzie klucz budowlany), klamka U-FORM, sztyld krótki prostokątny, tworzywo czarne, 2 zawiasy typu GENIUS LHA z regulacją wysokości +/- 3 mm w tym jeden samozamykający, **ościeżnica:** kątowna PROFIL 375M, wykonane ze stali ocynkowanej o grubości 2 mm, uszczelka przymykowa C535 w kolorze czarnym (luzem).

OPCJE ZA DOPŁATĄ:

Uszczelka opadająca - luzem (zamontowanie umożliwia zastosowanie jako drzwi zewnętrzne i dymoszczelne Sm)	250,00	307,50
Lakierowanie proszkowe skrzydła i ościeżnicy na kolory RAL: 7047, 7035, 7016, 9010	220,00	270,60
Lakierowanie proszkowe skrzydła i ościeżnicy na pozostałe kolory RAL	570,00	701,10
Wkładka p.poż	65,00	79,95
Okucia paniczne / ewakuacyjne	wycena indywidualna	
Samozamykacze	wycena indywidualna	
Szklenie	wycena indywidualna	
Kratki wentylacyjne	wycena indywidualna	
Kontrola dostępu	wycena indywidualna	
Antywłamaniowość RC2	wycena indywidualna	
Izolacyjność termiczna Ud	wycena indywidualna	
Dźwiękoszczelność Rw	wycena indywidualna	
Ościeżnice blokowe i obejmujące	wycena indywidualna	
Drzwi dwuskrzydłowe	wycena indywidualna	

Dopłata
do wyposażenia standardowego

zł netto zł brutto

OSADZENIE OŚCIEŻNICY

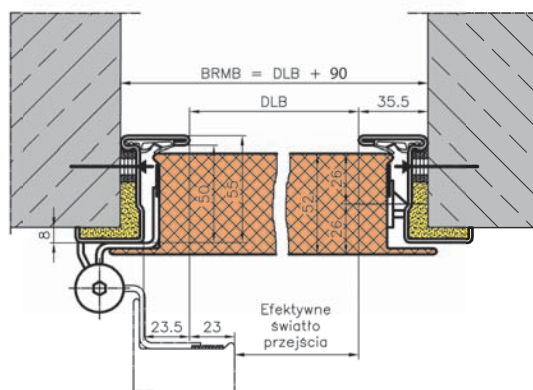
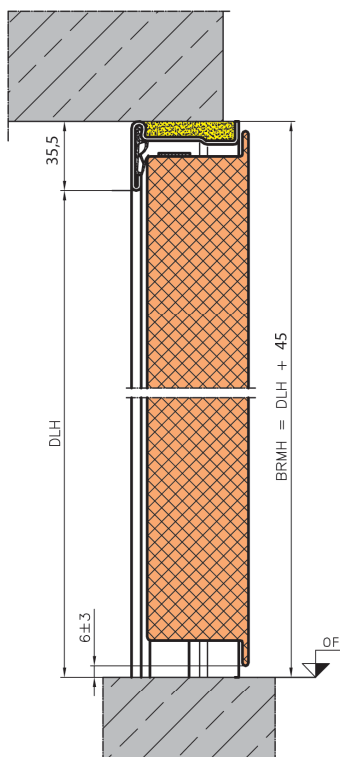

BRMB	Szerokość otworu w murze
DLB	Szerokość otworu w świetle ościeżnicy
BRMH	Wysokość otworu w murze
DLH	Wysokość w świetle ościeżnicy

WYMIARY MONTAŻOWE DRZWI STALOWYCH PPOŻ.

	światło ościeżnicy mm	otwór z luzem montażowym mm
80	800 x 2000	890 x 2045
90	930 x 2000	1020 x 2045
100	1000 x 2000	1090 x 2045
120	1200 x 2000	1290 x 2045

DRZWI STALOWE TECHNICZNE



DRZWI
DOSTĘPNE
OD RĘKI

DRZWI IRYS ZESTAW PREMIUM S0, S1, S2, S3 W KOLORZE BRĄZOWYM RAL 8017 I ANTRACYT RAL 7016 I ROZMIARACH „80”, „90”.

IRYS S0



Drzwi wewnętrzne stalowe techniczne gładkie o grubości 40 mm.

Szerokość: 80, 90 cm,
60, 70, 100, 110 cm - za dopłatą

(tabela poniżej).

Informacje techniczne - strona 74, 75.

	ZESTAW PREMIUM ⁽¹⁾	SKRZYDŁO
zł netto	799,00	549,00
zł brutto	982,77	675,27

W CENIE KOMPLETNEGO ZESTAWU PREMIUM⁽¹⁾ OTRZYMAJĄ PAŃSTWO:

- skrzydło przylgowe „80”, „90”, o grubości 40 mm wypełnione polistyrenem spienionym w kolorach: **brązowy RAL 8017 lub antracyt RAL 7016**,
- ościeżnicę stalową kątową z uszczelką zmontowaną, malowaną proszkowo w kolorze skrzydła,
- próg ze stali nierdzewnej z uszczelką,
- klamkę PRO długi szyld, kolor nikiel lakierowany,
- wkładkę.

⁽¹⁾ Modyfikacje zestawu i dostępne opcje za dopłatą w tabeli poniżej.

OŚCIEŻNICA STALOWA STAŁA

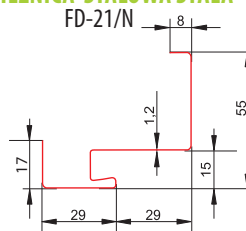

OŚCIEŻNICA STALOWA REGULOWANA

- wycena indywidualna.

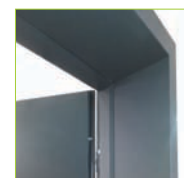

DOSTĘPNE KOLORY:

brązowy RAL 8017	biały RAL 9010	antracyt RAL 7016	popielaty* RAL 7035	ocynk*	Kolory RAL* wycena indywidualna
---------------------	-------------------	----------------------	------------------------	--------	---------------------------------------

* tylko drzwi pełne i S4 (bulaj)

OPCJE ZA DOPŁATĄ:

	ZESTAW PREMIUM ⁽¹⁾				SKRZYDŁO			
	Dopłata do wyposażenia standardowego		Cena zakupu samego akcesoria		Dopłata do wyposażenia standardowego		Cena zakupu samego akcesoria	
	zł netto	zł brutto	zł netto	zł brutto	zł netto	zł brutto	zł netto	zł brutto
Ościeżnica stalowa, kątowna zmontowana z uszczelką malowana proszkowo FD-21/N (80, 90)	-	-	-	-	-	-	309,00	380,07
Próg z stali nierdzewnej o szerokości: 80, 90	-	-	-	-	-	-	50,00	61,50
Wkładka	-	-	-	-	-	-	30,00	36,90
Klamka PRO długi szyld, kolor nikiel lakierowany	-	-	-	-	-	-	30,00	36,90
Szyld PRO do zamka górnego, kolor nikiel lakierowany	-	-	-	-	-	-	20,00	24,60
Ościeżnica stalowa, kątowna z uszczelką malowana proszkowo FD-21/N (60, 70, 80E, 90E, 100)	-	-	-	-	-	-	609,00	749,07
Ościeżnica stalowa, kątowna z uszczelką malowana proszkowo FD-21/N (100E, 110)	-	-	-	-	-	-	809,00	995,07
Próg z stali nierdzewnej o szerokości: 60, 70, 100, 100E	-	-	-	-	-	-	60,00	73,80
Próg z stali nierdzewnej o szerokości: 110	-	-	-	-	-	-	80,00	98,40
Ościeżnica FD-21/B, FD-21/C (80, 90)	-	-	-	-	-	-	429,00	527,67
Ościeżnica FD-21/B, FD-21/C (80E, 90E)	-	-	-	-	-	-	679,00	835,17
Ościeżnica FD-21/B, FD-21/C (100E)	-	-	-	-	-	-	929,00	1142,67
Zamek górny trzyryglowy	-	-	-	-	-	-	70,00	86,10
Tuleje wentylacyjne PCV - komplet	50,00	61,50	50,00	61,50	50,00	61,50	50,00	61,50
Kratka wentylacyjna PCV	50,00	61,50	50,00	61,50	50,00	61,50	50,00	61,50
Skrócenie drzwi jednoskrzydłowych do 230 mm bez przesunięcia okuć	100,00	123,00	-	-	100,00	123,00	-	-
Samozamykacz ze wzmocnieniem	-	-	-	-	290,00	356,70	220,00	270,60
Wzmocnienie pod samozamykacz	-	-	-	-	120,00	147,60	-	-
Szklenie S1, S2, S3,	250,00	307,50	250,00	307,50	250,00	307,50	250,00	307,50
Szklenie S4 (bulaj)	patrz poniżej				patrz poniżej			
Ościeżnica stalowa regulowana	-				wycena indywidualna			
Kopniaki	patrz strona 74				patrz strona 74			

DOSTĘPNE SZKLENIA:



Szklenie S1



Szklenie S2



Szklenie S3



Szklenie S4 (bulaj)



450,00 zł
(brutto 553,50 zł)

(chrom, satyna)

500,00 zł
(brutto 615,00 zł)

(czarny mat)

Bulaj ze stali nierdzewnej, polerowanej „chrom”, szcztokowanej „satyna” lub czarny mat.

Dostępny w skrzydle IRYS S0. Szkło w standardzie: decormat mleczny lub szkło bezbarwne.

W opcji za dopłatą: szyba VSG bezpieczna na mleczna, czarna lub przeźroczysta - **50,00 zł** (brutto 61,50 zł).

Średnica zewnętrzna: 320 mm, wewnętrzna: 235 mm.

KOPNIAKI

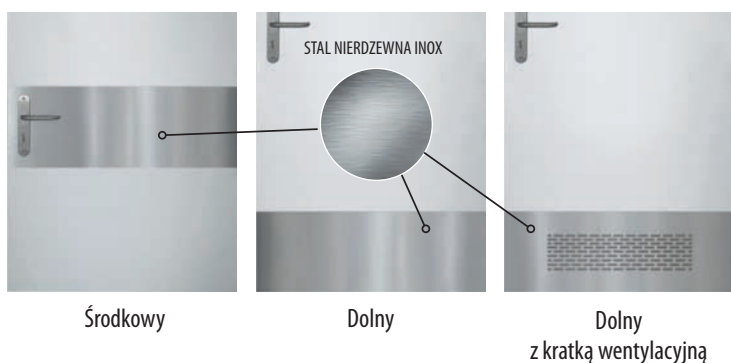

Środkowy

Dolny

Dolny
z kratką wentylacyjną

KOPNIAKI DO DRZWI ANTONI 1

	Wysokość mm	Dopłata do wyposażenia standardowego	
		zł netto	zł brutto
Środkowy, jednostronny, kolor INOX	150	110,00	135,30
	300	165,00	202,95
Środkowy, dwustronny, kolor INOX	150	220,00	270,60
	300	330,00	405,90
Dolny, jednostronny, kolor INOX	150	110,00	135,30
	300	165,00	202,95
Dolny, dwustronny, kolor INOX	150	220,00	270,60
	300	330,00	405,90
Dolny z kratką wentylacyjną, dwustronny, kolor INOX	150	360,00	442,80
	300	440,00	541,20

Dopłata do drzwi „100”: + 30%

OŚCIEŻNICA STAŁOWO-DREWNIANA CIEPŁA DO DRZWI 55, 55 LUX i 72 LUX

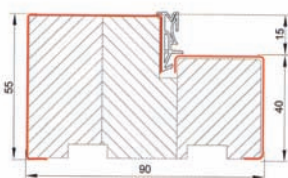

Ciepła ościeżnica stalowo-drewniana z uszczelką do drzwi stalowych zewnętrznych 55, 55 LUX, 72 LUX

Dopłata do wyposażenia standardowego drzwi jedno i dwuskrzydłowych: **550,00 zł (brutto 676,50 zł)**

OŚCIEŻNICA ALUMINIOWA CIEPŁA DO DRZWI 55, 55 LUX i 72 LUX

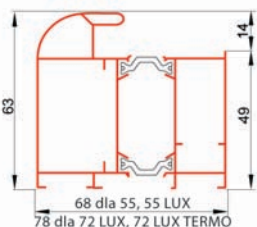

Ciepła ościeżnica aluminiowa z uszczelką do drzwi stalowych zewnętrznych 55, 55 LUX, 72 LUX.

Dopłata do wyposażenia standardowego drzwi jedno i dwuskrzydłowych: **900,00 zł (brutto 1107,00 zł)**

Ciepła ościeżnica aluminiowa z uszczelką do drzwi stalowych zewnętrznych 72 LUX TERMO

Dopłata do wyposażenia standardowego drzwi jedno i dwuskrzydłowych: **350,00 zł (brutto 430,50 zł)**

Dostępne kolory: złoty dąb, ciemny orzech, antracyt.

NOWOŚĆ!!!

OŚCIEŻNICA STAŁOWA REGULOWANA DO DRZWI 55 i TECHNICZNYCH

wg technologii ANBO
- wycena indywidualna.



NAŚWIETLA NA BAZIE OŚCIEŻNICY ALUMINIOWEJ CIEPŁEJ DO DRZWI STAŁOWYCH 55 i 72

WYCENA INDYWIDUALNA

INFORMACJE TECHNICZNE DRZWI STAŁOWE 55, 55 LUX, 72 LUX, 72 LUX TERMO, TECHNICZNE

PRZEKROJE DOSTĘPNYCH OŚCIEŻNIC:

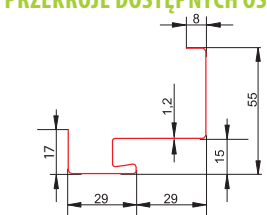

Ościeżnica stalowa z uszczelką do drzwi stalowych technicznych 40 FD-21/N

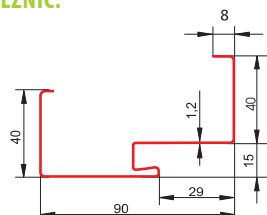

Ościeżnica stalowa z uszczelką do drzwi stalowych technicznych 40 FD-25/21C-40

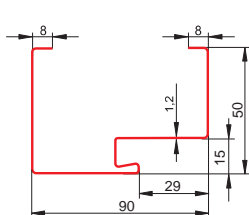

Ościeżnica stalowa z uszczelką do drzwi stalowych technicznych 40 FD-25/21B-40

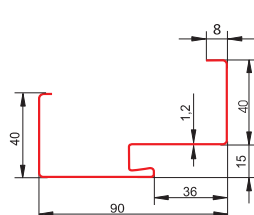

Ościeżnica stalowa z uszczelką do drzwi stalowych zewnętrznych 55, 55 LUX FD-25/21C-55

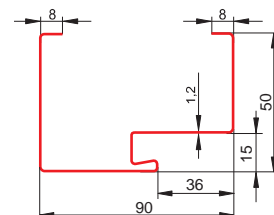

Ościeżnica stalowa z uszczelką do drzwi stalowych zewnętrznych 55, 55 LUX FD-25/21B-55

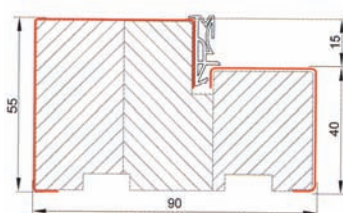

Ciepła ościeżnica stalowo-drewniana z uszczelką do drzwi stalowych zewnętrznych 55, 55 LUX, 72 LUX, 72 LUX TERMO

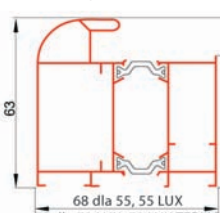

Ciepła ościeżnica aluminiowa z uszczelką do drzwi stalowych zewnętrznych 55, 55 LUX, 72 LUX, 72 LUX TERMO

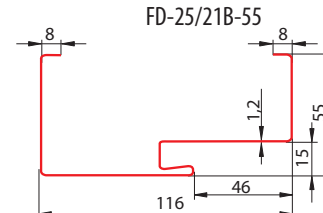

Ościeżnica stalowa z uszczelką do drzwi stalowych zewnętrznych 72 LUX FD-25/21B-72

WYMIARY DRZWI STAŁOWYCH JEDNOSKRZYDŁOWYCH 55, 55 LUX, 72 LUX, 72 LUX TERMO, TECHNICZNE

Szerokość	Wysokość skrzydła w przyłdzie Hw (mm)	Szerokość skrzydła w przyłdzie Sw (mm)	Wymiar w ościeżnicy Sp (mm)	Wysokość ościeżnicy przy gotowej podłodze							Całkowita szerokość ościeżnicy						
				FD25/21/C		FD21/N		FD25/21B	Stalowo-drewniana	Aluminiowa	FD25/21/C		FD21/N		FD25/21B	Stalowo-drewniana	Aluminiowa
				Ho (mm)	Hc (mm)	Ho (mm)	Hc (mm)	Ho=Hc (mm)	Ho=Hc (mm)	Ho=Hc (mm)	So (mm)	Sc (mm)	So (mm)	Sc (mm)	So=Sc (mm)	So=Sc (mm)	So=Sc (mm)
Drzwi techniczne																	
60	2015	615	595	2055	2070	2032	2070	2065	-	-	675	705	629	705	695	-	-
70	2015	715	695	2055	2070	2032	2070	2065	-	-	775	805	729	805	795	-	-
80	2015	815	795	2055	2070	2032	2070	2065	-	-	875	905	829	905	895	-	-
80E	2025	825	805	2065	2080	2042	2080	2075	-	-	885	915	839	915	905	-	-
90	2015	915	895	2055	2070	2032	2070	2065	-	-	975	1005	929	1005	995	-	-
90E	2025	925	905	2065	2080	2042	2080	2075	-	-	985	1015	939	1015	1005	-	-
100	2015	1015	995	2055	2070	2032	2070	2065	-	-	1075	1105	1029	1105	1095	-	-
110	2015	1115	1095	2055	2070	2032	2070	2065	-	-	1175	1205	1129	1205	1195	-	-
Drzwi o grubości 55, 55 LUX																	
80E	2024	821	801	2065	2080	-	2075	2080	2090	881	911	-	901	911	930	-	-
90E	2024	921	901	2065	2080	-	2075	2080	2090	981	1011	-	1001	1011	1030	-	-
100E	2024	1021	1001	2065	2080	-	2075	2080	2090	1081	1111	-	1101	1111	1130	-	-
80N	2024	785	764	2065	2080	-	2075	2080	2090	844	874	-	864	874	892	-	-
90N	2024	885	864	2065	2080	-	2075	2080	2090	944	974	-	964	974	992	-	-
100N	2024	985	964	2065	2080	-	2075	2080	2090	1044	1074	-	1064	1074	1092	-	-
Drzwi o grubości 72, 72 LUX, 72 LUX TERMO																	
80E	2024	821	801	-	-	-	2080	2080	2090	-	-	-	911	911	930	-	-
90E	2024	921	901	-	-	-	2080	2080	2090	-	-	-	1011	1011	1030	-	-
100E	2024	1021	1001	-	-	-	2080	2080	2090	-	-	-	1111	1111	1130	-	-
80N	2024	785	764	-	-	-	2080	2080	2090	-	-	-	874	874	892	-	-
90N	2024	885	864	-	-	-	2080	2080	2090	-	-	-	974	974	992	-	-
100N	2024	985	964	-	-	-	2080	2080	2090	-	-	-	1074	1074	1092	-	-

Rys. nr 1
Osadzenie ościeżnicy narożnej na mur

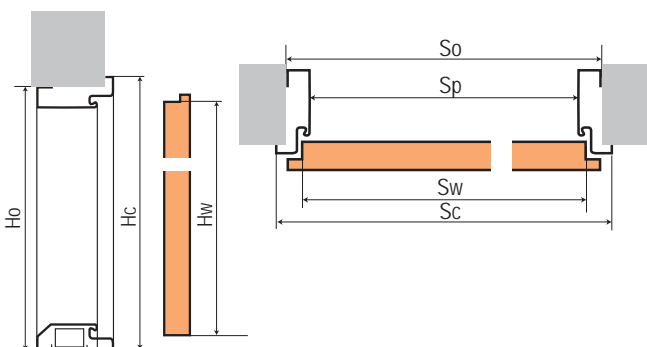

Rys. nr 2
Osadzenie ościeżnicy wewnątrz muru

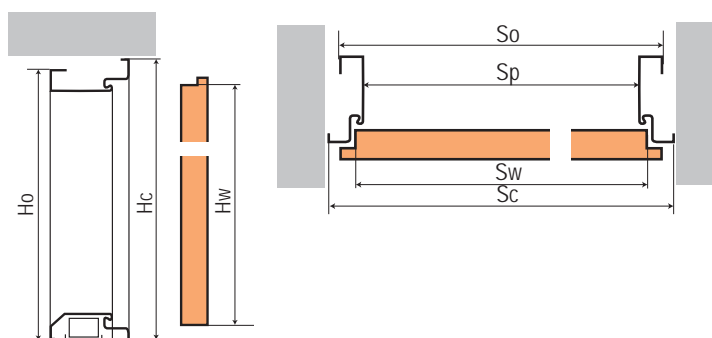

OKREŚLENIE KIERUNKU OTWIERANIA

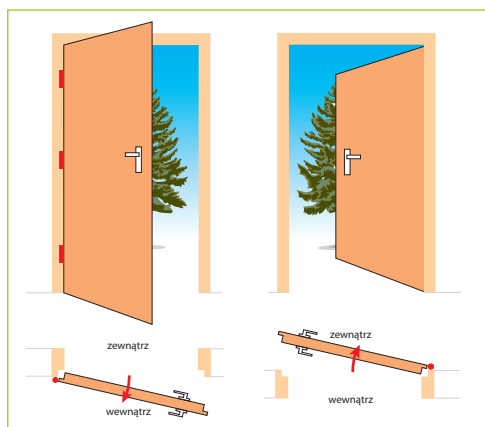

Drzwi lewe otwierane do wewnątrz

Drzwi lewe otwierane na zewnątrz

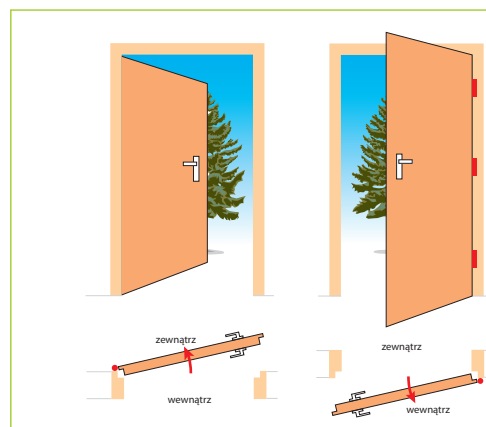

Drzwi prawe otwierane na zewnątrz

Drzwi prawe otwierane do wewnątrz

ZAPRASZAMY RÓWNIEŻ DO ZAPOZNANIA SIĘ Z NASZĄ OFERTĄ drzwi wewnętrznych DREWNIANYCH



ANBO
Producent Drzwi

Edycja katalogu D1/2021
Obowiązuje od 05.05.2021

drzwi wewnętrzne lokalowe
DREWNIANE 2021

Zapraszamy do współpracy
www.anbo.pl

Zakład Produkcyjny Anbo s.c.
Leszek Krajewski
Krzysztof Januszewski
Bartosz Januszewski
14-200 Hawa, Mątyki 56a
tel./fax 89 642 10 62
e-mail: zamowienia@anbo.pl



Partner handlowy

Edycja katalogu 1/2021
Obowiązuje od 05.05.2021

Zaprezentowane kolory drzwi mogą się różnić od rzeczywistych. W wyborze odpowiedniego koloru proszę się posłużyć próbnikiem.
Niniejszy katalog nie jest ofertą handlową w rozumieniu Prawa Handlowego.